

▶ LFR61842QC

CS Návod k použití  
Pračka

# USER MANUAL



**AEG**

# OBSAH

1. BEZPEČNOSTNÍ INFORMACE.....	3
2. BEZPEČNOSTNÍ POKYNY .....	5
3. TECHNICKÉ ÚDAJE.....	7
4. POPIS SPOTŘEBIČE.....	7
5. INSTALACE.....	9
6. PŘÍSLUŠENSTVÍ.....	13
7. OVLÁDACÍ PANEL.....	13
8. PŘED PRVNÍM POUŽITÍM.....	21
9. TECHNOLOGIE AUTODOSE (AUTOMATICKÉ DÁVKOVÁNÍ).....	21
10. PROGRAMY .....	28
11.  WI-FI – NASTAVENÍ PŘIPOJENÍ.....	33
12. DENNÍ POUŽÍVÁNÍ.....	36
13. TIPY A RADY.....	40
14. ČIŠTĚNÍ A ÚDRŽBA.....	42
15. ODSTRAŇOVÁNÍ ZÁVAD.....	49
16. ÚDAJE O SPOTŘEBĚ.....	53
17. <b>STRUČNÝ PŘEHLED</b> .....	56
18. POZNÁMKY K OCHRANĚ ŽIVOTNÍHO PROSTŘEDÍ.....	57



## PRO DOKONALÉ VÝSLEDKY

Děkujeme vám, že jste si zvolili výrobek značky AEG. Aby vám bezchybně sloužil mnoho let, vyrobili jsme jej s pomocí inovativních technologií, které usnadňují život, a vybavili funkcemi, které u obyčejných spotřebičů nespíš nenajdete. Aby vám sloužil co nejlépe, stačí věnovat pár minut čtení.

Navštivte naše webové stránky:



Rady k používání, brožury, poradce při potížích a informace o servisu a opravách získáte na:

[www.aeg.com/support](http://www.aeg.com/support)



Zaregistrujte svůj spotřebič a získejte lepší servis:

[www.registreaeg.com](http://www.registreaeg.com)



Nákup příslušenství, spotřebního materiálu a originálních náhradních dílů pro váš spotřebič:

[www.aeg.com/shop](http://www.aeg.com/shop)

## PÉČE O ZÁKAZNÍKY A SERVIS

Doporučujeme používat originální náhradní díly.

V případě kontaktování našeho autorizovaného servisního střediska mějte u sebe následující údaje: Model, PNC, sériové číslo.

Tyto informace naleznete na typovém štítku.

 Varování / Důležité bezpečnostní informace

 Všeobecné informace a rady

 Informace o ochraně životního prostředí

Změny vyhrazeny.

### 1. BEZPEČNOSTNÍ INFORMACE



Tento návod si pečlivě přečtěte ještě před zahájením instalace tohoto spotřebiče a jeho prvním použitím.

Výrobce nenese odpovědnost za žádný úraz ani škodu v důsledku nesprávné instalace nebo použití. Návod k použití vždy uchovávejte na bezpečném a přístupném místě pro jeho budoucí použití.

#### 1.1 Bezpečnost dětí a postižených osob

- Tento spotřebič smí používat děti starší osmi let nebo osoby se sníženými fyzickými, smyslovými nebo duševními schopnostmi nebo osoby bez patřičných zkušeností a znalostí, pouze pokud tak činí pod dozorem nebo obdrželi instrukce týkající se

bezpečného provozu spotřebiče, a pokud rozumí rizikům spojeným s provozem spotřebiče.

- Děti ve věku od tří do osmi let a osoby s rozsáhlým a komplexním postižením bez stálého dozoru držte z dosahu spotřebiče.
- Děti mladší tří let bez stálého dozoru držte z dosahu spotřebiče.
- Nenechte děti hrát si se spotřebičem.
- Všechny obaly uschovejte mimo dosah dětí a řádně je zlikvidujte.
- Prací prostředky uschovejte mimo dosah dětí.
- Jsou-li dvířka spotřebiče otevřená, nedovolte dětem a domácím zvířatům, aby se k němu přibližovaly.
- Je-li spotřebič vybaven dětskou bezpečnostní pojistkou, doporučuje se ji aktivovat.
- Čištění a uživatelskou údržbu spotřebiče by neměly provádět děti bez dozoru.

## 1.2 Všeobecné bezpečnostní informace

- Tento spotřebič je určen pouze pro praní domácího prádla určeného k praní v pračce.
- Tento spotřebič je určen k použití v běžné nespolečné domácnosti ve vnitřních prostorách.
- Tento spotřebič lze používat v kancelářích, hotelových pokojích, motelech, agropenzionech a v podobných ubytovacích zařízeních, kde využití nepřesahuje (průměrnou) úroveň využití v domácnosti.
- Neměňte technické parametry spotřebiče.
- Maximální náplň spotřebiče je 8 kg. Nepřekračujte maximální náplň jednotlivých programů (viz kapitola „Programy“).
- Hodnota provozního tlaku vody na přívodu musí být mezi 0,5 bar (0,05 MPa) a 10 bar (1,0 MPa).
- Větrací otvor umístěný vespod spotřebiče nesmí být zakrytý kobercem, rohoží ani jinou podlahovou krytinou.
- Spotřebič musí být připojen k vodovodnímu potrubí pomocí nové soupravy hadic dodané se spotřebičem

nebo jiné nové soupravy hadic dodané z autorizovaného servisního střediska.

- Neinstalujte znovu již jednou použitou soupravu hadic.
- Je-li napájecí kabel poškozený, smí ho vyměnit pouze výrobce, autorizované servisní středisko nebo osoby s podobnou příslušnou kvalifikací. Jinak by mohlo dojít k úrazu elektrickým proudem.
- Před prováděním jakékoli údržby spotřebič vždy vypněte a vytáhněte síťovou zástrčku z elektrické zásuvky.
- K čištění spotřebiče nepoužívejte vysokotlaký proud vody nebo páru.
- Spotřebič čistěte vlhkým hadrem. Používejte pouze neutrální mycí prostředky. Nepoužívejte prostředky s drsnými částicemi, drátěnky, rozpouštědla nebo kovové předměty.
- Je-li bubnová sušička umístěna na pračce, použijte správnou spojovací sadu schválenou společností AEG (podrobnosti naleznete v kapitole „Příslušenství - Spojovací sada“).

## 2. BEZPEČNOSTNÍ POKYNY

### 2.1 Instalace



Instalace musí odpovídat příslušným vnitrostátním předpisům a normám.

- Odstraňte všechny přepravní šrouby a obaly včetně pryžové tlumicí vložky s plastovou rozpěrkou.
- Přepravní šrouby uchovejte na bezpečném místě. Bude-li se spotřebič v budoucnu přesouvat, pomocí těchto šroubů se musí zajistit buben, aby nedošlo k poškození vnitřních součástí.
- Při přemísťování spotřebiče buďte vždy opatrní, protože je těžký. Vždy používejte ochranné rukavice a uzavřenou obuv.
- Řiďte se pokyny k instalaci dodanými spolu s tímto spotřebičem.
- Poškozený spotřebič neinstalujte ani nepoužívejte.
- Neinstalujte nebo nepoužívejte spotřebič tam, kde může teplota klesnout pod 0 °C nebo kde je vystaven povětrnostním podmínkám.
- Podlaha, na níž má být spotřebič umístěn, musí být plochá, stabilní, žáruvzdorná a čistá.
- Zkontrolujte, zda mezi spotřebičem a podlahou může proudit vzduch.
- Když spotřebič umístíte na konečné místo, pomocí vodováhy zkontrolujte, zda je správně vyrovnan. Jestliže ne, seřídte nožičky podle potřeby.
- Spotřebič neumísťujte přímo nad odpadním otvorem v podlaze.
- Na spotřebič nestříkejte vodu a nevystavujte ho nadměrné vlhkosti.
- Spotřebič neinstalujte tam, kde nelze dvířka spotřebiče plně otevřít.
- Pod spotřebič nepokládejte uzavřené nádoby na zachycení případného úniku vody. Informace o vhodném

příslušenství vám poskytné  
autorizované servisní středisko.

## 2.2 Připojení k elektrické síti



### VAROVÁNÍ!

Hrozí nebezpečí požáru  
nebo úrazu elektrickým  
proudem.

- **VAROVÁNÍ:** Tento spotřebič je určen k instalaci/připojení k zemnici přípojce v budově.
- Vždy používejte správně instalovanou síťovou zásuvku s ochranou proti úrazu elektrickým proudem.
- Zkontrolujte, zda údaje na typovém štítku souhlasí s parametry elektrické sítě.
- Nepoužívejte rozbočovací zástrčky ani prodlužovací kabely.
- Dbejte na to, abyste nepoškodili napájecí kabel a síťovou zástrčku. Jestliže potřebujete přívodní kabel vyměnit, musí výměnu provést námi autorizované servisní středisko.
- Síťovou zástrčku zapojte do síťové zásuvky až na konci instalace spotřebiče. Po instalaci musí zůstat síťová zástrčka nadále dostupná.
- Nedotýkejte se napájecího kabelu či síťové zástrčky mokřkýma rukama.
- Neodpojujte spotřebič ze zásuvky tahem za kabel. Vždy tahejte za zástrčku.

## 2.3 Přívod vody

- Teplota vody nesmí překročit 25 °C.
- Dbejte na to, abyste vodní hadice nepoškodili.
- Před připojením spotřebiče k novým hadicím nebo k hadicím, které nebyly dlouho používány, nebo tam, kde byly prováděny opravy či instalována nová zařízení (vodoměry apod.), nechte vodu na několik minut odtéct, dokud nebude čistá.
- Ujistěte se, že při prvním použití spotřebiče ani po něm nedošlo k viditelnému úniku vody.
- Pokud jsou přívodní hadice příliš krátké, nenastavujte je ani nepoužívejte prodlužovací hadice. Požádejte autorizované servisní středisko o výměnu přívodní hadice.

- Po odstranění obalu může z vypouštěcí hadice vytékat voda. Je to z důvodu testování spotřebiče pomocí vody ve výrobním závodě.
- Vypouštěcí hadici lze prodloužit maximálně o 400 cm. V případě prodloužení hadice nebo ostatních hadic kontaktujte autorizované servisní středisko.
- Po instalaci musí zůstat kohoutek nadále dostupný.

## 2.4 Použití spotřebiče



### VAROVÁNÍ!

Hrozí nebezpečí poranění,  
zásahu elektrickým  
proudem, požáru nebo  
poškození spotřebiče.

- Řiďte se bezpečnostními pokyny uvedenými na balení pracího prostředku.
- Do spotřebiče, do jeho blízkosti nebo na spotřebič neumísťujte hořlavé předměty nebo předměty nasáklé hořlavinami.
- Neperte tkaniny, které jsou silně znečištěné olejem, tukem nebo jinými mastnými látkami. Mohly by se poškodit pryžové součásti pračky. Takové tkaniny předepte v ruce, než je vložíte do pračky.
- V průběhu programu se nedotýkejte skla dvířek. Sklo může být horké.
- Ujistěte se, že se v prádle nenachází žádné kovové předměty.

## 2.5 Servis

- Je-li nutná oprava spotřebiče, obraťte se na autorizované servisní středisko. Používejte pouze originální náhradní díly.
- Upozorňujeme, že opravy svépomocí a neprofesionální opravy mohou mít bezpečnostní následky a mohou zneplatnit záruku.
- Následující náhradní díly budou k dispozici 10 let po ukončení výroby tohoto modelu: motor a kartáče motoru, převodovka mezi motorem a bubnem, čerpadla, tlumiče a pružiny, prací buben, ložisková hvězdičce bubnu a příslušná kuličková ložiska, topná tělesa a topné články, včetně tepelných čerpadel, potrubí a

příslušného vybavení včetně hadic, ventilů, filtrů a systémů proti únikům vody, obvodové desky, elektronické displeje, tlakové spínače, termostaty a snímače, software a firmware včetně resetovacího softwaru, dvířka, dveřní závěs a těsnění, ostatní těsnění, sestava zámku dvířek, plastové periferie jako např. dávkovače pracích prostředků. Upozorňujeme, že některé z těchto náhradních dílů jsou dostupné pouze profesionálním opravářům a že ne všechny díly jsou vhodné pro všechny modely.

- Pokud jde o žárovku (žárovky) v tomto spotřebiči a samostatně prodávané náhradní žárovky: Tyto žárovky jsou navrženy tak, aby odolaly extrémním fyzickým podmínkám v domácích spotřebičích, ať už jde o teplotu, vibrace či vlhkost, nebo jsou určeny k signalizaci

informací o provozním stavu spotřebiče. Nejsou určeny k použití v jiných spotřebičích a nejsou vhodné k osvětlení místností v domácnosti.

## 2.6 Likvidace



### VAROVÁNÍ!

Hrozí nebezpečí úrazu či udušení.

- Odpojte spotřebič od elektrické sítě a přívodu vody.
- Odřízněte síťový kabel v blízkosti spotřebiče a zlikvidujte jej.
- Odstraňte dveřní západku, abyste zabránili uvěznění dětí a domácích zvířat v bubnu.
- Spotřebič zlikvidujte v souladu s místními předpisy pro likvidaci elektrického a elektronického odpadu (WEEE).

## 3. TECHNICKÉ ÚDAJE

Rozměry	Šířka / Výška / Celková hloubka	59,7 cm /84,7 cm /66,0 cm
Připojení k elektrické síti	Napětí Celkový výkon Pojistka Frekvence	230 V 2 200 W 10 A 50 Hz
Úroveň ochrany proti průniku pevných částic a vlhkosti, kterou zajišťuje ochranný kryt s výjimkou míst, kde není nízkonapěťové vybavení chráněno proti vlhkosti.		IPX4
Tlak přívodu vody	Minimální Maximální	0,5 bar (0,05 MPa) 10 bar (1,0 MPa)
Přívod vody <sup>1)</sup>		Studená voda
Maximální náplň	Bavlna	8 kg
Rychlost odstředování	Maximální rychlost odstředování	1351 ot./min.

<sup>1)</sup> Přívodní hadici připojte ke kohoutku se 3/4" závitem.

## 4. POPIS SPOTŘEBIČE

### 4.1 Speciální funkce

Vaše nová pračka splňuje všechny moderní požadavky na účinné praní prádla s nízkou spotřebou vody, energie

a pracího prostředku a na řádnou péči o tkaniny.

- **AutoDoseTechnologie** automaticky dávkuje správné množství pracího prostředku v závislosti na náplni; v

zásuvce jsou začleněny dvě nádržky (pro prací prostředek + aviváž) a dvě další komory pro ruční plnění pracího prostředku a přísad. Tím je zajištěna nejvyšší flexibilita použití.

- **Připojení Wi-Fi a Spuštění na dálku** vám umožní spuštění pracího programu, interakci s vaší pračkou a kontrolu stavu pracího programu na dálku.

- **ProSense System** detekuje množství prádla a podle toho určuje délku programu po 30 sekundách. Prací program je přizpůsoben náplni prádla a typu tkaniny a dochází tak k úspoře času, energie i vody.
- **IntenzivníFunkce** předem ošetří odolné skvrny a optimalizuje tak účinnost praní.

## 4.2 Přehled spotřebiče

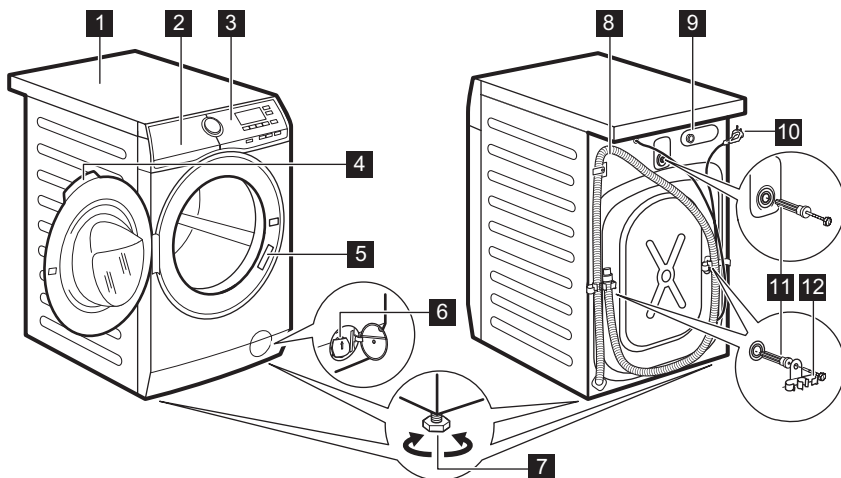

- |  |   |
|--|---|
| <b>1</b> Horní deska   | <b>7</b> Nožičky pro vyrovnání spotřebiče |
| <b>2</b> Dávkovač pracího prostředku s AutoDosenádržkami a ručními přihrádkami | <b>8</b> Vypouštěcí hadice                |
| <b>3</b> Ovládací panel  | <b>9</b> Připojení přívodní hadice        |
| <b>4</b> Držadlo dveří   | <b>10</b> Napájecí kabel                  |
| <b>5</b> Typový štítek   | <b>11</b> Přepravní šrouby                |
| <b>6</b> Filtr vypouštěcího čerpadla   | <b>12</b> Držák hadice                    |

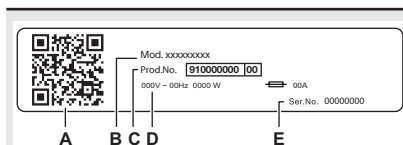

**Na typovém štítku jsou uvedeny následující informace:**

- QR kód
- název modelu
- číslo výrobku
- elektrické parametry
- sériové číslo



## 5. INSTALACE

**!** **VAROVÁNÍ!**  
Viz kapitoly o bezpečnosti.

### 5.1 Vybalení

1. Otevřete dvířka. Vymějte všechno prádlo z bubny.

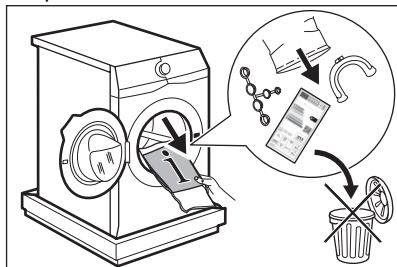

**i** Příslušenství dodané spolu se spotřebičem se mohou lišit podle modelu.

2. Na podlahu za spotřebič položte obalový prvek a spotřebič opatrně položte na jeho zadní stranu. Odstraňte polystyrénovou ochranu ze spodní části spotřebiče.

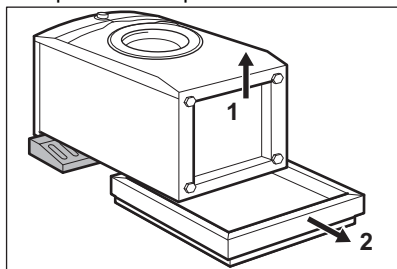

**!** **POZOR!**  
Nepokládejte pračku na její přední část.

3. Zvedněte spotřebič zpět do vzpřímené polohy. Vyndejte napájecí

kabel a vypouštěcí hadici z držáků.

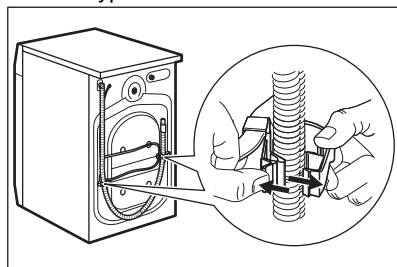

**!** **VAROVÁNÍ!**  
Z vypouštěcí hadice může vytékat voda. Důvodem je přezkoušení pračky ve výrobním závodě.

4. Klíčem přiloženým ke spotřebiči vyšroubujte tři šrouby. Vytáhněte plastové distanční kolíky.

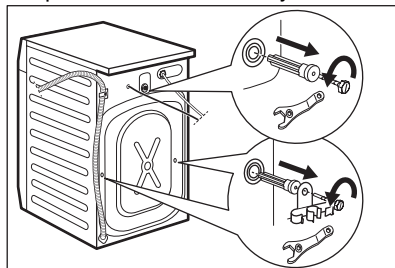

**i** **Obaly a přepravní šrouby doporučujeme uschovat pro případné další stěhování spotřebiče.**

5. Do otvorů vložte plastové krytky, které naleznete v sáčku s návodem k použití.

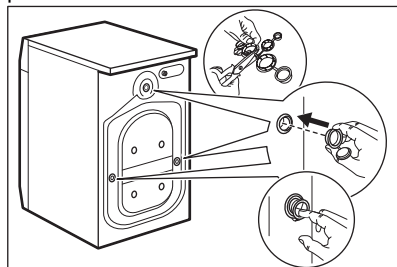

## 5.2 Umístění a vyrovnání

1. Instalujte spotřebič na tvrdé rovné podlaze.

**i** Ujistěte se, že koberec nebrání proudění vzduchu pod spotřebičem. Zkontrolujte, zda se spotřebič nedotýká zdi ani jiných zařízení či kusů nábytku.

2. Uvolněním nebo utažením nožiček spotřebič vyrovnáte.

**!** **VAROVÁNÍ!** Spotřebič nevyrovnavejte podložením kusů kartonu, dřeva či obdobných materiálů pod jeho nožičky.

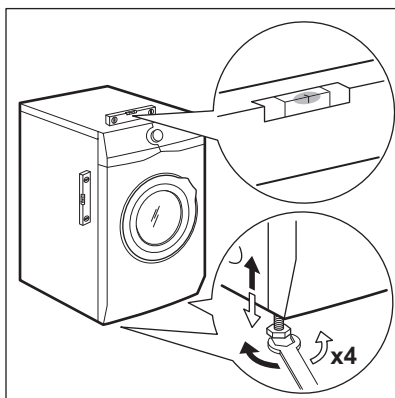

Spotřebič musí být vyrovnaný a stabilní.

- i** Správné vyrovnání spotřebiče zabraňuje vibracím, hluku a pohybu spotřebiče během jeho provozu.
- i** Je-li spotřebič umístěn na podstavci nebo pokud je na pračce instalována bubnová sušička, použijte příslušenství popsané v části „Příslušenství“. Pozorně si přečtěte pokyny dodané spolu se spotřebičem a příslušenstvím.

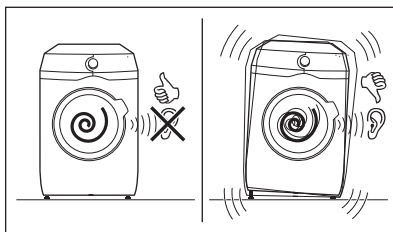

## 5.3 Přívodní hadice

1. Připojte přívodní hadici k zadní straně spotřebiče.
2. Nastavte ji doleva či doprava podle umístění vodovodního kohoutku.

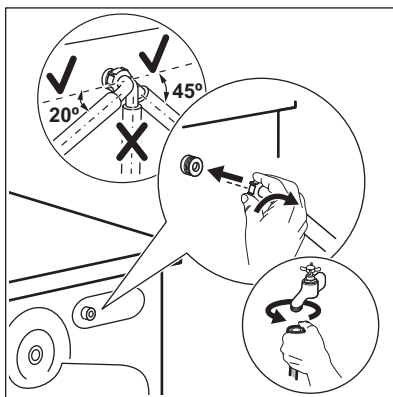

- i** Přesvědčte se, že přívodní hadice není ve svislé poloze.
3. V případě potřeby povolte kruhovou matici a nastavte ji do správné polohy.
  4. Přívodní hadici připojte ke kohoutku se studenou vodou a závitem 3/4".

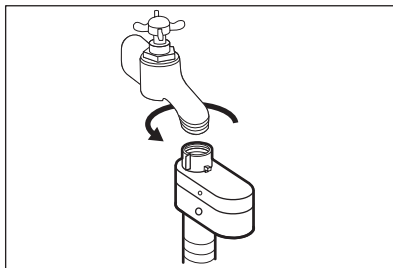

**!** **VAROVÁNÍ!** Teplota vody nesmí překročit 25 °C.



**POZOR!**

Ujistěte se, že ze spojek neuniká voda.



Pokud jsou přívodní hadice příliš krátké, nenastavujte je ani nepoužívejte prodlužovací hadice.

Požádejte servisní středisko o výměnu přívodní hadice.

### 5.4 Zařízení proti vyplavení vody

Přívodní hadice je vybavena zařízením proti vyplavení. Toto zařízení zabraňuje únikům vody v hadici z důvodů přirozeného stárnutí jejího materiálu.

Červené políčko v okénku „A“ značí takové poškození.

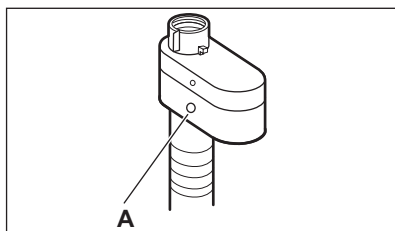

Pokud se objeví, zavřete vodovodní kohoutek a zkontaktujte autorizované servisní středisko ohledně výměny této hadice.

### 5.5 Vypouštění vody

Vypouštěcí hadice by se měla nacházet ve výšce minimálně 60 cm a maximálně 100 cm od podlahy.



Hadici lze prodloužit o maximálně 400 cm. V případě prodloužení hadice nebo ostatních hadic kontaktujte autorizované servisní středisko.

Vypouštěcí hadici lze připojit několika způsoby:

1. Vytvořte na vypouštěcí hadici ohyb ve tvaru U a založte ji kolem plastového kolena.

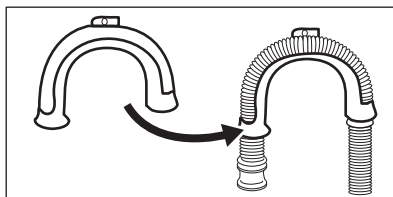

2. **Na kraji umyvadla** - Upevněte koleno k vodovodnímu kohoutku nebo zdi.



Ujistěte se, že se plastové koleno nemůže během vypouštění spotřebiče pohybovat.

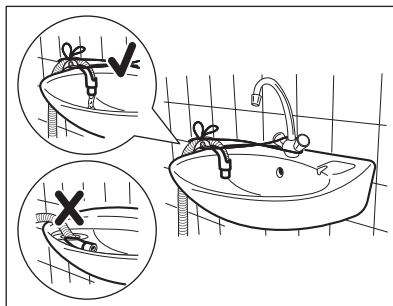

Ujistěte se, že konec vypouštěcí hadice není ponořen ve vodě. Špinavá voda by se mohla vrátit do spotřebiče.

3. **Ke stoupacímu potrubí s průduchem** - Vložte vypouštěcí hadici přímo do odpadního potrubí. Viz obrázek.

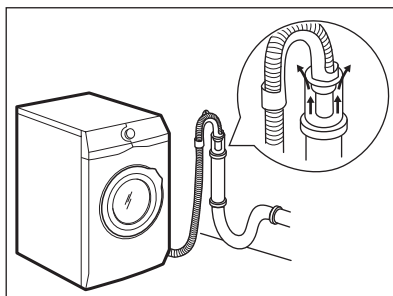

- i** Konec vypouštěcí hadice musí být stále větraný, tj. vnitřní průměr odpadního potrubí (min. 38 mm - min. 1,5") musí být širší než vnější průměr vypouštěcí hadice.

4. Pokud konec vypouštěcí hadice vypadá takto (viz obrázek), můžete jej zatlačit přímo do stoupacího potrubí.

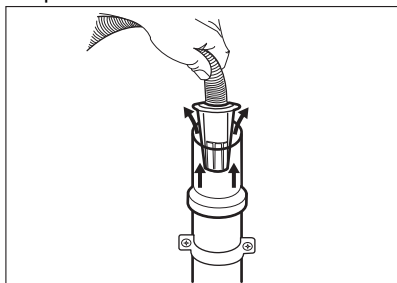

5. **Bez plastového kolena, k připojení sifonu** - Vypouštěcí hadici nasuňte na hubici sifonu a zajistěte ji sponou. Viz obrázek.

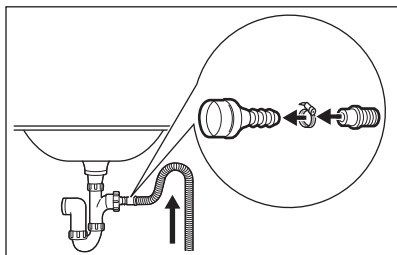

- i** Ujistěte se, že je na vypouštěcí hadici oblouk, aby se do spotřebiče nedostávala voda či nečistoty vypouštěné z umyvadla.

6. Zaveďte hadici **přímo do odpadního potrubí zabudovaného ve stěně místnosti** se zajištěním pomocí spony.

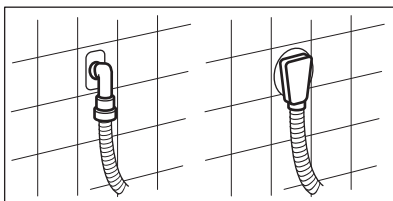

## 5.6 Připojení k elektrické síti

Na konci instalace spotřebiče můžete zapojit síťovou zástrčku do síťové zásuvky.

Typový štítek na vnitřní hraně dveří spotřebiče a část „Technické údaje“ stanovují potřebné elektrické parametry. Ujistěte se, že jsou kompatibilní s napájením ze sítě.

Ověřte si, zda váš domácí elektrický rozvod unese maximální požadované zatížení i případně další současně zapnuté domácí elektrospotřebiče.

**Spotřebič zapojte na zásuvku s uzemněním.**

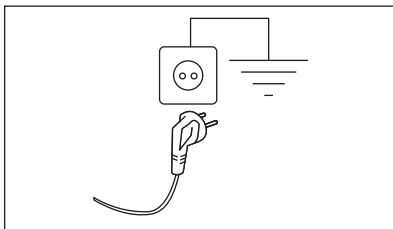

Napájecí kabel musí být po instalaci spotřebiče snadno přístupný.

V případě jakýchkoliv elektrickářských prací potřebných k instalaci tohoto spotřebiče se obraťte na naše autorizované servisní středisko.

Výrobce odmítá veškerou odpovědnost za možné poškození zdraví nebo za škody na majetku, k nimž došlo v důsledku nedodržení výše uvedených pokynů.

## 6. PŘÍSLUŠENSTVÍ

### 6.1 K dostání v internetovém obchodě [www.aeg.com/shop](http://www.aeg.com/shop) nebo u autorizovaného prodejce

Pozorně si přečtěte pokyny dodané spolu s příslušenstvím.

- i** Pouze správné příslušenství schválené společností AEG zajistí bezpečnostní standardy spotřebiče. Při použití neschválených součástí budou jakékoliv záruční nároky neplatné.

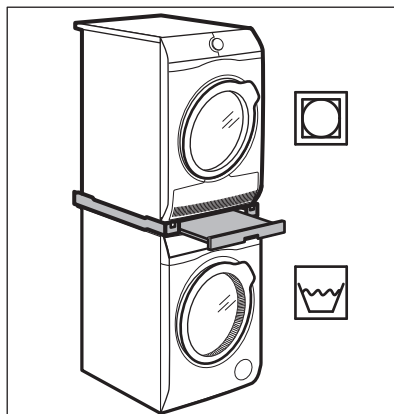

### 6.2 Souprava fixovacích destiček

Pokud spotřebič instalujete na podstavec, který není příslušenstvím dodaným společností AEG, zajistěte jej pomocí fixovacích destiček.

Pozorně si přečtěte pokyny dodané spolu s příslušenstvím.

### 6.3 Spojovací sada

Bubnovou sušičku lze umístit na pračku **pouze za použití správné spojovací sady**.



#### **VAROVÁNÍ!**

Bubnovou sušičku neumístujte pod pračku. Ověřte kompatibilitu spojovací sady podle hloubky vašich spotřebičů.

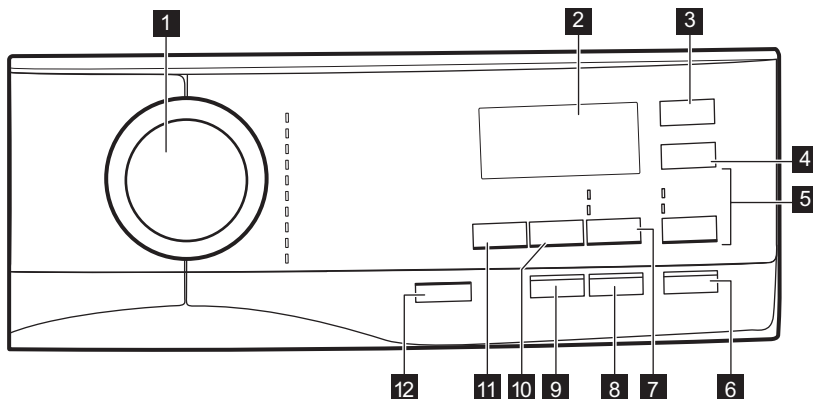

## 7. OVLÁDACÍ PANEL

### 7.1 Popis ovládacího panelu





Funkce nejsou volitelné se všemi pracími programy. Zkontrolujte kompatibilitu mezi funkcemi a pracími programy v odstavci „Kompatibilita technologie AutoDose a funkcí s programy“ v kapitole „Programy“. Funkce se mohou navzájem vylučovat a spotřebič vám v takovém případě nedovolí současně nastavit nekompatibilní funkce. Dbejte na to, aby displej a dotyková tlačítka byly vždy čisté a suché.

1	<b>Volič programu</b>	Slouží k volbě požadovaného pracovního programu. Další podrobnosti naleznete v kapitole „Programy“.
2	<b>Displej</b>	Poskytuje informace o nastavení programu. Další podrobnosti naleznete v odstavci „Displej“.
3	 <b>AutoDose Dotykové tlačítko Te- kutý prací prostředek</b>	Slouží k zapnutí a vypnutí automatického dávkování pracovního prostředku. Další podrobnosti naleznete v kapitole „Technologie AutoDose (automatické dávkování)“.
4	 <b>AutoDose Dotykové tlačítko Avi- váž</b>	Slouží k zapnutí a vypnutí automatického dávkování pracovního prostředku. Další podrobnosti naleznete v kapitole „Technologie AutoDose (automatické dávkování)“.
5	<b>Extra dotykové tlačítko</b>	<p>Opětovným stisknutím tohoto tlačítka zapnete jednu z těchto dvou funkcí:</p> <ul style="list-style-type: none"> <li>• Přeskočení prací fáze – funkce Pouze máchání Spotřebič provede pouze fázi máchání, odstředění a vypouštění zvoleného programu.</li> <li>• Funkce Odstředování/Vypouštění Spotřebič provede pouze konečnou odstředovací nebo vypouštěcí fázi zvoleného programu. Výběrem funkce Bez odstředění – – pomocí tlačítka Odstředování lze nakonfigurovat cyklus vypouštění.</li> </ul> <p>Rozsvítí se příslušná kontrolka nad dotykovým tlačítkem.</p>
6	<b>Start/Pauza dotykové tlačítko</b>	Stisknutím tohoto tlačítka spustíte/pozastavíte spotřebič nebo přerušíte probíhající program.

Opakovaným stisknutím tohoto tlačítka zapnete jednu z těchto dvou funkcí nebo obě zároveň. Rozsvítí se příslušná kontrolka.

- **Intenzivní** 

Nastavením této funkce se zobrazí ukazatel  $\dagger$  poblíž symbolu pracího prostředku a spotřebič bude automaticky dávkovat extra množství pracího prostředku, když je zapnutá nádržka jeho automatického dávkování.

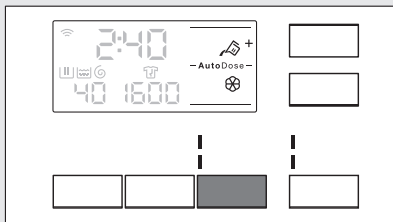

Je-li nádržka automatického dávkování vypnutá, lze tuto funkci spustit jako u tradiční pračky naplněním pracího prostředku nebo přísad do manuální přihrádky.

-  Pokud stisknete tlačítko nádržky pracího prostředku, zatímco je zapnutá funkce Intenzivní, funkce AutoDose se vypne, ale funkce Intenzivní zůstane nadále aktivní v manuálním režimu.

- **Předpírka** 

Pomocí této funkce přidáte před fázi praní fázi předpírky při 30 °C. Tato funkce se doporučuje u silně zašpiněného prádla, zejména pokud obsahuje písek, prach, bahno nebo jiné pevné částice.

-  Je-li při volbě fáze předpírky zapnutá funkce AutoDose, spotřebič bude automaticky dávkovat prací prostředek. Když je funkce AutoDose vypnutá, vložte prací prostředek/přísady do dávkovací kuřičky dovnitř bubnu.

Tato funkce může prodloužit délku programu.

7

**Intenzivní/  
Předpírka  
dotykové  
tlačítko**

Opakovaným stisknutím tohoto tlačítka zapnete jednu z těchto dvou funkcí nebo obě zároveň. Na displeji se zobrazí příslušný ukazatel.

- **Na dálku** 

Volbou této funkce připojíte spotřebič k aplikaci.

Stisknutím tohoto tlačítka se na displeji na několik sekund zobrazí blikající ukazatel .

Po stisknutí tlačítka Start/Pauza se na displeji zobrazí ukazatel  a potvrdí se možnost **Na dálku**.







Když stisknete tlačítko Start/Pauza poté, co přestal blikat ukazatel , spuštění na dálku není aktivováno, ale spustí se nastavený program.

- **Odložený start** 

Díky této funkci můžete odložit spuštění programu na příhodnější čas.

Opakovaným stisknutím tlačítka nastavíte požadovanou prodlevu. Čas se zvyšuje v krocích po 30 minutách až do 90 minut a po dvou hodinách až do 20 hodin.

Po stisknutí tlačítka Start/Pauza se na displeji zobrazí ukazatel  a zvolená délka prodlevy a spotřebič zahájí odpočet.

 **Na dálku**  
 **Odložený start**  
 **dotykové tlačítko**

8

Pomocí této funkce můžete zkrátit délku programu:

- **Denní**

Je-li vaše prádlo normálně nebo lehce zašpiněné, může být vhodné zkrátit prací program. **Jedním** stisknutím tohoto tlačítka zkrátíte délku programu.

- **Extra krátký**

V případě menší náplně **dvojím** stisknutím tohoto tlačítka nastavíte extra krátký program.

9

**Úspora času**  
 **dotykové tlačítko**



10

### Odstředování dotykové tlačítko

Když nastavíte program, spotřebič automaticky zvolí maximální rychlost odstředování.

Opakovaným stisknutím tohoto tlačítka:

- **snížení rychlosti odstředování.**

Na displeji se zobrazí pouze rychlosti odstředování dostupné se zvoleným programem.

-  **Zapněte funkci Zastavení máchání .**

Nedojde k vypuštění vody z posledního máchání, aby se prádlo nezmačkalo. Prací program skončí s vodou v bubnu a neprovede se fáze konečného odstředění. Na displeji se zobrazí ukazatel

. Dvířka zůstanou zablokovaná. Buben se otáčí pravidelně, aby se snížilo zmačkání prádla. Před odblokováním dvířek je nutné vypustit vodu.

Stiskněte tlačítko Start/Pauza: spotřebič provede odstředovací fázi a vypustí vodu.

-  **Zapněte funkci Extra tichý.**

Všechny odstředovací fáze (průběžná a konečná) jsou potlačeny a program končí s vodou v bubnu. To pomáhá snížit zmačkání prádla. Jelikož se jedná o velmi tichý program, je vhodný k použití v nočních hodinách, když jsou k dispozici levnější tarify elektřiny.

U některých programů se máchání provádějí s použitím většího množství vody. Na displeji se zobrazí ukazatel . Dvířka zůstanou zablokovaná. Buben se otáčí pravidelně, aby se snížilo zmačkání prádla. Před odblokováním dvířek je nutné vypustit vodu.

Stiskněte tlačítko Start/Pauza: spotřebič provede pouze vypouštěcí fázi.





Spotřebič automaticky vypustí vodu po přibližně 18 hodinách.

Pomocí tlačítka Odstředování můžete také nastavit:



- **Pouze vypouštění**







**Spusťte funkci Pouze vypouštění (Přeskočení fáze praní, máchání a odstředění):**

Spotřebič provede pouze vypouštěcí fázi zvoleného pracího programu. Na displeji se zobrazí ukazatel  (studená), ukazatel  (bez odstředění) a ukazatel .

- **Pouze odstředování**

**Spusťte funkci Pouze odstředění (Přeskočení fáze praní a máchání)<sup>1)</sup>:**

Spotřebič provede pouze odstředovací fázi zvoleného pracího programu. Na displeji se zobrazí ukazatel  (studená), ukazatel fáze  a rychlost odstředování.

<p><b>11</b> <b>Teplota dotykové tlačítka</b></p>	<p>Po zvolení pracovního programu spotřebič automaticky navrhne výchozí teplotu. Opakovaně stiskněte toto tlačítko, dokud se na displeji nezobrazí požadovaná teplota. Když se na displeji zobrazí ukazatele  a —, spotřebič neohřívá vodu.</p>
<p><b>12</b> <b>Zap./Vyp. Tlačítko</b></p>	<p>Stisknutím tohoto tlačítka na několik sekund zapnete nebo vypnete spotřebič. Při zapínání a vypínání spotřebiče zazní dvě různé melodie. Jelikož funkce pohotovostního režimu v některých případech automaticky vypne spotřebič, aby snížila spotřebu energie, může být nutné zapnout spotřebič znovu.</p> <p> Další podrobnosti naleznete v odstavci „Pohotovostní režim“ v kapitole „Denní používání“.</p>
<p> <b>Trvalé extra máchání</b></p>	<p>Pomocí této funkce můžete trvale přidat extra máchání. Chcete-li funkci <b>zapnout nebo vypnout</b>, stiskněte tlačítko Odstředování. Příslušný ukazatel  nad symbolem fáze máchání <b>se rozsvítí nebo zhasne</b>. Tato funkce přidá dvě máchání.</p>
<p> <b>Dětská bezp. pojistka</b></p>	<p>Díky této funkci můžete zabránit dětem, aby si hrály s ovládacím panelem. Chcete-li funkci <b>zapnout nebo vypnout</b>, stiskněte a podržte tlačítko Intenzivní/Předpírka, dokud se na displeji <b>nezobrazí nebo nezmizí</b> ukazatel .</p> <p>Tuto funkci můžete zapnout:</p> <ul style="list-style-type: none"> <li>• Po stisknutí tlačítka Start/Pauza : všechna tlačítka i volič programů jsou vypnuté (kromě tlačítka Zap./Vyp. ).</li> <li>• Před stisknutím tlačítka Start/Pauza : spotřebič nelze spustit. Spotřebič si pamatuje volbu této funkce i po vypnutí.</li> </ul>
<p><b>Zvuková signalizace</b></p>	<p>Tento spotřebič je vybaven různou zvukovou signalizací, která zazní, když:</p> <ul style="list-style-type: none"> <li>• Zapnete spotřebič (speciální krátká znělka).</li> <li>• Vypnete spotřebič (speciální krátká znělka).</li> <li>• Stisknete tlačítka (zvuk cvaknutí).</li> <li>• Provedete špatnou volbu (tři krátké zvuky).</li> <li>• Program je dokončen (cca dvouminutový sled zvuků).</li> <li>• Spotřebič má poruchu (cca pětiminutový sled krátkých zvuků).</li> </ul> <p>Chcete-li <b>vypnout nebo zapnout</b> zvukovou signalizaci při dokončení programu, stiskněte současně na cca šest sekund tlačítka Intenzivní/Předpírka a Odložený start.</p> <p> V případě poruchy spotřebiče zvuková signalizace nadále funguje i pokud ji vypnete.</p>

### Počítadlo provozních hodin

Je možné zobrazit celkovou dobu provozu spotřebiče v hodinách, počínaje prvním zapnutím. Tato hodnota spočítá provozní dobu programů (nezahrnuje pauzy, čas odloženého startu). Chcete-li tuto hodnotu zobrazit, postupujte následovně:

1. Zapněte spotřebič stisknutím tlačítka Zap./Vyp..
2. Otočte voličem programů do první polohy.
3. Stiskněte a na několik sekund podržte tlačítka Intenzivní/Předpírka a Odložený start (do 10 sekund po zapnutí; po těchto 10 sekundách kombinace tlačítek zapne a vypne zvukovou signalizaci).
4. Po 3 sekundách se na displeji zobrazí celkový počet hodin provozu spotřebiče. Např. v případě 1276 hodin se na displeji zobrazí na 2 sekundy text Hr, na 2 sekundy číslo 12 (tisíce a stovky) a číslo 76 (desítky a jednotky).



Pokud postup nefunguje (z důvodu vypršení časového limitu, špatné polohy voliče programů nebo špatné kombinace tlačítek), spotřebič vypněte a proces zopakujte od začátku.

### Resetovat na tovární nastavení

Chcete-li se vrátit k továrnímu nastavení, stiskněte a na několik sekund podržte tlačítka Úspora času a Odštěďování.

<sup>1)</sup> Než nastavíte tuto funkci, zvolte pro oděvy vhodný prací program. Spotřebič provede ten nevhodnější odstředovací program pro vaše oděvy (např. u syntetických tkanin nejprve zvolte prací program Syntetika a poté funkci Pouze odstředování).

## 7.2 Displej

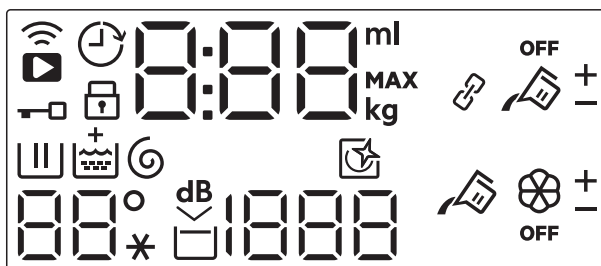

**kg**MAX

Ukazatel maximální náplně. Ukazatel **kg** bliká během odhadování náplně prádla (viz odstavec o detekci náplně ProSense).

**MAX**

Ukazatel maximální náplně prádla. Bliká, pokud množství prádla přesahuje stanovenou náplň.



















Ukazatel dálkového připojení.



Ukazatel Wi-Fi připojení.



Ukazatel zablokování dvířek.

	Ukazatel odloženého startu.
	Tento digitální ukazatel může zobrazovat: <ul style="list-style-type: none"> <li>• Délku programu (např. 2:40).</li> <li>• Čas odkladu (např. 30' nebo 2h).</li> <li>• Konec cyklu (0).</li> <li>• Výstražný kód (např. E20).</li> <li>• Ukazatel celkových provozních hodin spotřebiče. Další podrobnosti naleznete v části „Počítadlo provozních hodin“ v odstavci „Popis ovládacího panelu“.</li> </ul>
	Kontrolka fáze praní. Bliká během fáze předpírky a praní.
	Ukazatel fáze máchání. Bliká během fáze máchání.
	Ukazatel + se zobrazí, když je zapnutá funkce Extra máchání.
	Ukazatel fáze odstředování a vypouštění. Bliká během fáze odstředování a vypouštění.
	Ukazatel čištění bubnu. Jedná se o doporučení provést čištění bubnu. Další podrobnosti naleznete v části „Čištění bubnu“ v odstavci „Čištění a údržba“.
	Ukazatel dětské bezpečnostní pojistky.
	Ukazatel rychlosti odstředování.
	Ukazatel zastavení máchání.
	Ukazatel funkce Extra tichý.
	Oblast teploty: Ukazatel teploty Ukazatel studené vody
	Ukazatel množství tekutých přísad (viz odstavce „AutoDose“).
	AutoDose ukazatel nádržky pracího prostředku. Když se zobrazí, spotřebič automaticky dávkuje prací prostředek.
	Ukazatel nádržky aviváže technologie AutoDose. Když se zobrazí, spotřebič automaticky dávkuje aviváž.
<b>OFF</b>	Ukazatel stavu technologie AutoDose. Zobrazí se, když je funkce AutoDose pro přísady vypnutá.
	Ukazatel režimu propojení. Zobrazí se, když jsou obě komory propojeny a naplněny stejným pracím prostředkem. Funkce AutoDose pro aviváž je vypnutá.

+  
-

Tyto ukazatele se zobrazí vedle ukazatelů nádržky pracího prostředku

a nádržky aviváže , když zvyšujete nebo snižujete automatické dávkování pracího prostředku nebo aviváže.

## 8. PŘED PRVNÍM POUŽITÍM



Při instalaci nebo před prvním použitím můžete zaznamenat přítomnost vody ve spotřebiči. Jedná se o zbytky vody, která zůstala ve spotřebiči po zkoušce plné funkčnosti ve výrobním závodě, která se provádí proto, aby spotřebič byl dodán zákazníkům v dokonale funkčním stavu a nebyly u něj důvody k obavám.

1. Ujistěte se, že jste ze spotřebiče odstranili všechny přepravní šrouby.
2. Ujistěte se, že je k dispozici elektrické napájení a vodovodní kohoutek je otevřený.

3. Naplňte nádržky AutoDose tekutým pracím prostředkem a aviváží . Viz odstavec „Základní nastavení funkce AutoDose“ v kapitole „Technologie AutoDose“.
4. Nalijte dva litry vody dovnitř bubnu. Zapnete tak vypouštěcí systém.
5. Nastavte a spusťte program pro bavlnu na nejvyšší teplotu bez prádla v bubnu.

Tímto postupem odstraníte všechny možné nečistoty z bubnu a vany spotřebiče.

## 9. TECHNOLOGIE AUTODOSE (AUTOMATICKÉ DÁVKOVÁNÍ)



Pozorně si přečtěte tuto kapitolu.

### 9.1 Úvod

Správná dávka pracího prostředku a aviváže se postará o prádlo a zajistí dobré výsledky praní.

Příliš mnoho pracího prostředku poškozuje vaše oděvy a příliš málo nezajistí dobré výsledky praní.

Tento spotřebič je vybaven systémem automatického dávkování, které zajišťuje správnou dávku pracího prostředku a aviváže, aby se uchovala integrita tkaniny a světlost barev.

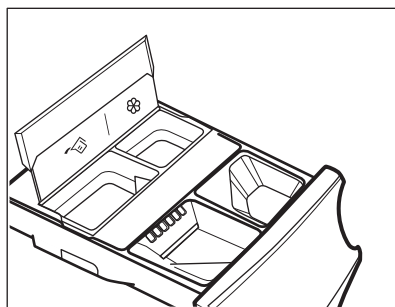





Nádržka na tekutý prací prostředek a AutoDose.

Nádržka aviváže AutoDose.

**Spotřebič je přednastaven z výroby, aby vyhovoval většině uživatelských návyků.**

Jakmile spusťte program, spotřebič automaticky uvolní správné množství

pracího prostředku a aviváže podle skutečné náplně tkanin, pokud je aktivováno AutoDose a na displeji se zobrazují ukazatele  a/nebo .

 U některých programů je funkce AutoDose vypnutá (ukazatele  a/nebo  se nezobrazují a na displeji je zobrazeno **OFF**), protože oděvy vyžadují speciální prací prostředky nebo ošetření. V takovém případě nalijte prací prostředek a ostatní přísady do správné přihrádky pro manuální plnění.

Viz část „Kompatibilita AutoDose a funkcí s programy“ v kapitole „Programy“.

 Další vysvětlení funkce AutoDose a spuštění pokročilých nastavení jsou k dispozici po stažení APLIKACE.

## 9.2 Dávkovač pracího prostředku s nádržkami AutoDose a ručními přihrádkami

 Při použití pracího prostředku a jakýchkoliv jiných přísad se vždy řiďte pokyny na balení pracích prostředků. V každém případě však doporučujeme nepřekračovat maximální vyznačené množství pro každou přihrádku (**MAX**).

**Pokud jsou v nastaveném programu aktivovány obě nádržky AutoDose,** tekutý prací prostředek a aviváž se nadávkuje automaticky.

**Pokud jsou jedna nebo obě nádržky AutoDose v nastaveném programu vypnuté (OFF),** pokračujte s manuálním naplněním do příslušné manuální přihrádky.

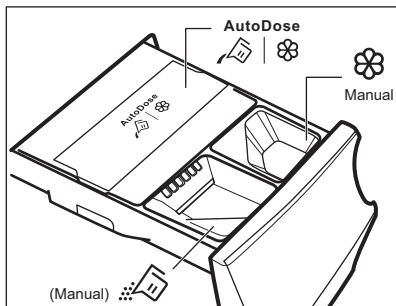



- Nádržky  |  AutoDose na **tekutý prací prostředek**  a **aviváž** .

 **VAROVÁNÍ!**  
**Do přihrádky AutoDose nedávejte práškový prací prostředek.**

-  Manuální přihrádka pro fázi praní: **práškový nebo tekutý prostředek.**

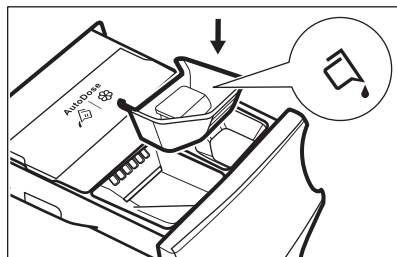
 Pokud používáte tekutý prací prostředek, ujistěte se, že je vložena **speciální nádoba na tekutý prací prostředek.** Viz odstavec „Ruční plnění pracího prostředku a přísad“ v této kapitole. Nádoba na tekutý prací prostředek se dodává uvnitř bubnu.



-  Manuální přihrádka na **tekuté** přísady (aviváž, kondicionér, škrob).
- **MAX** Maximální množství pro prací prostředek/přísady.

## 9.3 Základní nastavení funkce AutoDose

**Továrně přednastavené dávky pro velkou náplň jsou 90 ml pro nádržku pracího prostředku a 25 ml pro nádržku aviváže: optimální konfigurace, která splní většinu podmínek použití. Na základě těchto nastavení spotřebič vypočítá přesné dávkování pro každé praní na základě velikosti náplně.**

Nicméně v extrémních případech (velmi měkká či velmi tvrdá voda) a u zvláštního druhu pracího prostředku (jako jsou např. superkompaktní) doporučujeme upravit přednastavené dávkování podle indikace na obalu pracího prostředku nebo aviváže: např. když používáte superkompaktní prací prostředek, může být zapotřebí zásadně snížit přednastavené dávkování.

Pokud nejsou výsledky praní uspokojivé nebo pokud je při praní příliš mnoho pěny, může být zapotřebí toto nastavení z výroby změnit. Informace o tom, jak

změnit základní nastavení, naleznete v odstavci „Konfigurační režim AutoDose“, ale nejprve:

- 1. Identifikujte stupeň tvrdosti vody.**  
Zkontrolujte stupeň tvrdosti vody ve vaší oblasti. Stupně se obecně značí jako: měkký, střední a tvrdý. V případě potřeby zjistíte tvrdost vody ve vaší oblasti u vašeho místního vodárenského podniku.
- 2. Identifikujte upravené dávkování pracího prostředku.**  
Zkontrolujte etiketu na obalu pracího prostředku/aviváže a vyhledejte množství, které se má použít. Doporučené množství je kombinací tří různých faktorů:
  - Stupeň tvrdosti vody (viz následující tabulku);
  - Normální stupeň zašpinění;
  - Jmenovitá kapacita spotřebiče (např. maximální náplň 8 kg). Pokud se jmenovitá kapacita na obalu produktu odkazuje na spotřebiče s nižší kapacitou, měla by se upravená dávka zvýšit.

Stupně tvrdosti vody

Stupně	Rozsah tvrdosti vody				
	°f <sup>1)</sup>	°d <sup>2)</sup>	°e <sup>3)</sup>	mmol/l	ppm
Měkká	<15	<8	<10	<1.4	<140
Střední <sup>4)</sup>	15 - 25	8 - 14	0 - 17	1.5 - 2.5	150 - 250
Tvrdá	>25	>14	>17	>2.5	>250

1) francouzské stupně

2) německé stupně

3) anglické stupně



4) Tovární nastavení schopné splnit většinu podmínek používání.

## 9.4 Konfigurační režim AutoDose



Než budete pokračovat s jakýmkoliv nastavením programu, přejděte do režimu konfigurace AutoDose. Konfigurační režim může zrušit dočasná nastavení.

1. Stisknutím tlačítka Zap./Vyp. na několik sekund zapněte spotřebič.
2. Vyčkejte asi 10 sekund na vnitřní kontrolu spotřebiče.
3. K přechodu do režimu konfigurace na několik málo sekund podržte současně stisknutá tlačítka Teplota a Odstředování, dokud se vlevo na displeji nezobrazí  a vpravo na displeji blikající ukazatele nádržky

pracího prostředku  a nádržky aviváže .

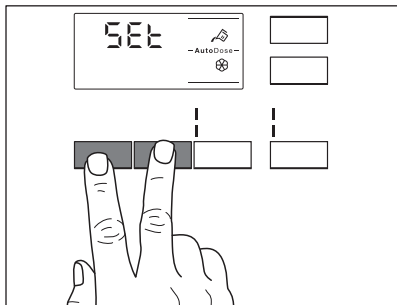

4. Stisknutím příslušných tlačítek nádržek funkci zapnete a vypnete. Je-li nádržka vypnuta, na displeji se zobrazuje OFF, nebo naopak je-li zapnuta, na displeji se zobrazuje ukazatel nádržky.

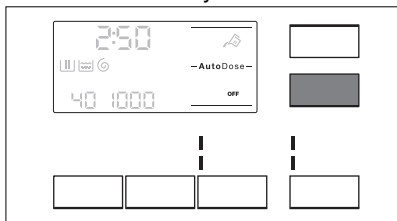

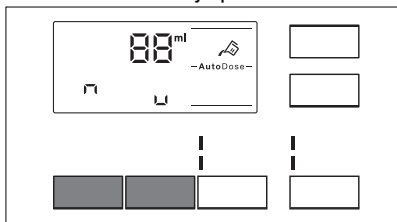

5. Základní dávkování nastavíte stisknutím příslušných tlačítek nádržek, dokud se ve spodní části displeje nezobrazí výchozí dávkování pracího prostředku a dvě šipky. Opakovaným stisknutím tlačítka Teplota dávkování zvýšíte a tlačítkem Odstrěďování jej snížíte. Minimální krok je po 1 ml.



6. Po přibližně 10 sekundách se na displeji opět zobrazí obrazovka s informacemi o programu nebo lze volbu okamžitě opustit opětovným stisknutím a podržením tlačítek Teplota a Odstrěďování.

## 9.5 Plnění pracího prostředku a přísad do systému AutoDose

-  Pročtěte si část „Prací prostředky a ostatní přípravy“ v kapitole „Tipy a rady“.
-  Doporučujeme však nepřekračovat maximální vyznačené množství (**MAX**).

1. Otevřete dávkovač pracího prostředku.

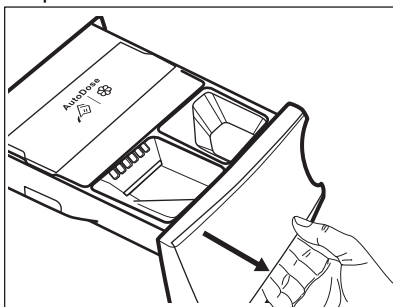

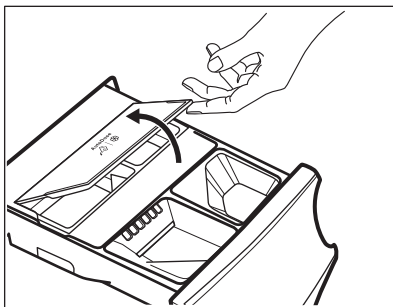

2. Zdvihněte víko AutoDose.



3. Opatrně nalijte pouze tekutý prací prostředek do nádržky AutoDose pracího prostředku . Dolijte ji až po maximální vyznačenou hladinu **MAX**.

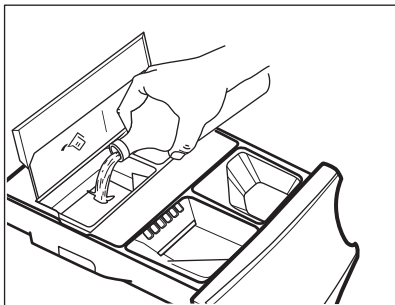



4. Opatrně nalijte pouze tekutou aviváž do nádržky AutoDose aviváže . Dolijte ji až po maximální vyznačenou hladinu **MAX**.

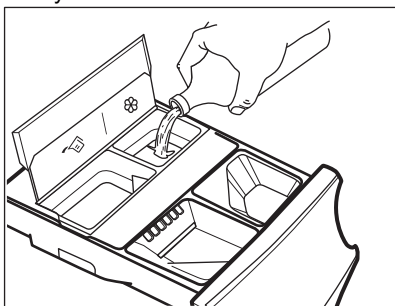

5. Zavřete víko AutoDose.

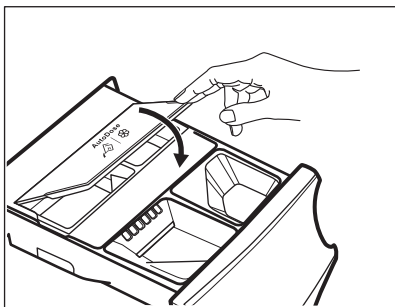

6. Opatrně zavřete dávkovač pracího prostředku, dokud nezaklapne.

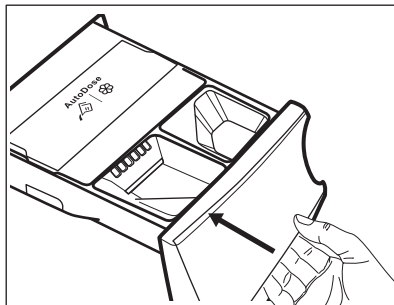

## 9.6 Indikace nízké hladiny AutoDose



Nádržky AutoDose nedoplňujte, dokud spotřebič nenaznačí, že jsou jedna nebo obě nádržky prázdné.

Když zapnutá nádržka dosáhne nízké hladiny pracího prostředku, příslušný ukazatel bude pomalu a nepřetržitě blikat na displeji.

Přestane blikat, když se přihrádka doplní.

Pokud se nádržka nedoplní po spuštění programu, ukazatel přestane blikat a zůstane trvale svítit. Jakmile se program dokončí, začne opět blikat.

Pokud funkci AutoDose **NEVYPNETE** a přihrádka dosáhne nízké hladiny, nastavené dávkování pro danou přihrádku se na několik málo sekund zobrazí na displeji při každém otevření zásuvky jako upozornění na potřebu jejího doplnění.

Pokud je nízká hladina v obou nádržkách, oba ukazatele blikají, ale zobrazovat se bude pouze nastavené dávkování pracího prostředku.



Pokud nádržky doplníte, než spotřebič poprvé zapnete, ukazatel AutoDose nebude blikat.



**POZOR!**  
Doplnění nádržek se musí provést pomocí pracího prostředku/aviváže stejné značky a typu jako při předchozím plnění, jinak je nutné nádržky před plněním vyčistit.

## 9.7 Přepnutí z funkce AutoDose na manuální dávkování

Funkci AutoDose lze vypnout u jedné či u obou nádržek stisknutím tlačítka s příslušným symbolem.

Příklad:

- K vypnutí nádržky aviváže stiskněte tlačítko , dokud se na displeji nezobrazí zpráva o vypnutí **OFF**.

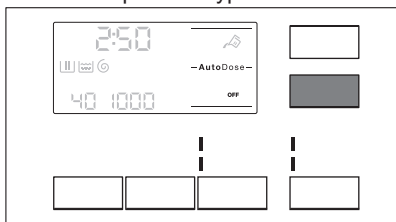

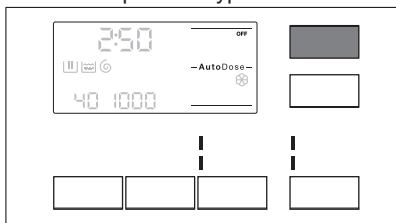

- Pokud potřebujete použít jiný prací prostředek než ten, který je obsažen v nádržkách AutoDose, můžete vypnout nádržku pracího prostředku stisknutím tlačítka , dokud se na displeji nezobrazí zpráva o vypnutí **OFF**.



## 9.8 Vypnutí funkce AutoDose

Chcete-li raději jako výchozí volbu používat přihrádky pro manuální plnění, nádržky AutoDose můžete zcela vypnout.

Jakmile přejdete do konfiguračního režimu AutoDose stisknutím tlačítek Teplota a Odstředování:

1. Poklepejte na tlačítko  nebo , dokud se na displeji nezobrazí **OFF**: funkce AutoDose je pro danou nádržku nebo obě nádržky zcela vypnuta.

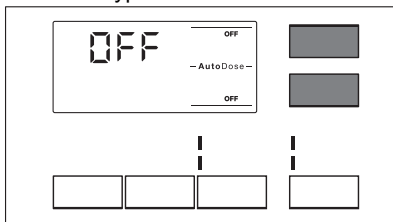

2. Po cca 10 sekundách se na displeji opět zobrazí obrazovka s informacemi o programu.

## 9.9 Ruční plnění pracího prostředku a přísad

Můžete potřebovat použít odlišný prací prostředek nebo aviváž, než které jsou použity v nádržkách AutoDose. Nejprve se ujistěte, že jsou nádržky AutoDose vypnuté, a poté nalijte prací prostředek a/nebo ostatní přípravy do ručních přihrádek.



Nepřesahujte maximální vyznačené množství (**MAX**).

1. Otevřete dávkovač pracího prostředku.

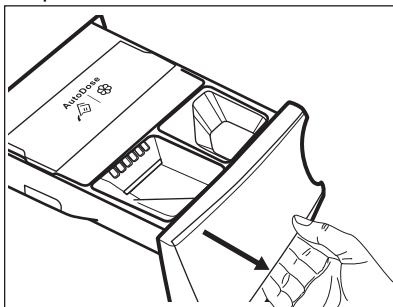

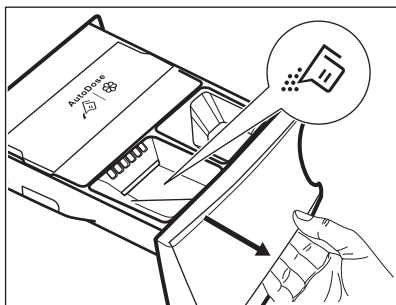

2. Práškový prací prostředek naplňte do komory . Pokud používáte tekutý prací prostředek, viz „Ruční plnění tekutého pracího prostředku“.

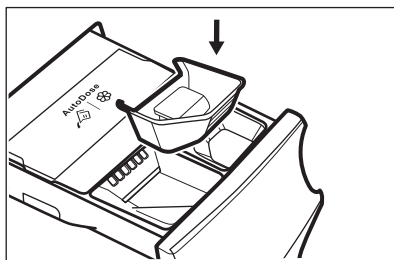

3. V případě potřeby nalijte aviváž do

komory  Manual .



2. Nalijte tekutý prací prostředek do komory .

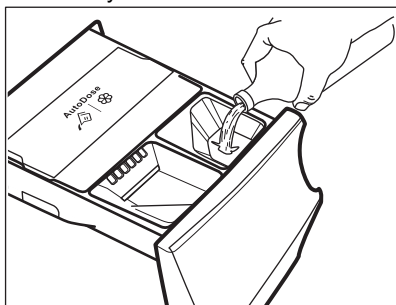

4. Opatrně zavřete dávkovač pracího prostředku, dokud nezaklapne.

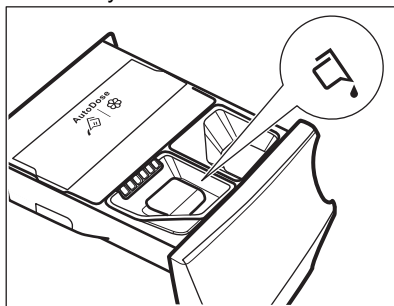

3. Opatrně zavřete dávkovač pracího prostředku, dokud nezaklapne.

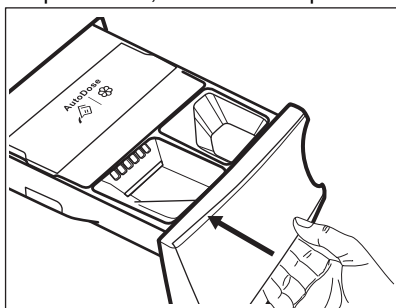

Pokud jste pračku nepoužívali déle než čtyři týdny s naplněnými nádržkami, prací prostředek/ aviváž se může stát mazlavým nebo vyschnout. Je zapotřebí zásuvku vyčistit, jak je uvedeno v kapitole „Čištění a údržba“.

## Ruční plnění tekutého pracího prostředku

1. Vložte nádobu na tekutý prací prostředek.

## 9.10 Ukazatel otevřené zásuvky

Když běží program, musí být zásuvka pracího prostředku vždy zavřená.

Snímač v zásuvce detekuje, zda je zásuvka otevřená (nebo není správně zavřená), zatímco běží program. V takovém případě se okamžitě pozastaví chod spotřebiče.

Pokud stisknete tlačítko Start/Pauza, zazní chybový tón a na displeji se vše vypne kromě ukazatelů AutoDose, které zůstanou svítit na několik sekund. Displej

se poté navrátí do předchozího pozastaveného stavu.

K tomuto dojde, i když uživatel vypne funkci AutoDose.

K restartování programu se ujistěte, že je zásuvka správně zavřená a stisknete tlačítko Start/Pauza .

## 10. PROGRAMY









### 10.1 Tabulka programů

Prací programy



Programy jsou popsány v této tabulce podle pořadí na voliči .odshora dolů.

Program	Popis programu
Směšené prádlo 69min	Bavlna a směšové syntetické tkaniny. Ideální pro krátké praní denní náplně prádla, lepší péči o prádlo a dobré praní již při 30 °C.
Eco 40-60	Program s nízkou spotřebou energie pro bavlnu. Snižuje teplotu a prodlužuje dobu praní, aby bylo prádlo kvalitně vypráno.
Bavlna	Bílé a barevné bavlněné tkaniny. Ideální pro normálně i velmi zašpiněné prádlo.
Syntetika	Prádlo ze syntetických nebo směšových tkanin. Normálně zašpiněné.
Jemné prádlo	Prádlo z jemných tkanin jako akryl, viskóza a směšové tkaniny vyžadující šetrnější praní. Normálně zašpiněné.
Vlna 	Vlna vhodná k praní v pračce, vlněné a jiné tkaniny, které lze prát ručně se symbolem „ruční praní“ na etiketě. <sup>1)</sup>
20 min. - 3 kg	Lehce zašpiněné nebo jednou nošené bavlněné a syntetické prádlo.
Džínovina	<b>Speciální program pro džínové oděvy s šetrnou prací fází pro minimalizaci blednutí barev a ulpívání skvrn.</b> K zajištění lepší péče o prádlo se doporučuje menší náplň.

Program	Popis programu
Outdoor 	<p data-bbox="381 172 949 220">  Nepoužívejte aviváž a ujistěte se, že v dávkovači pracího prostředku nejsou žádné zbytky aviváže.         </p> <p data-bbox="372 244 1031 403">           Venkovní oblečení, pracovní oděvy, sportovní oblečení, voděodolné a prodyšné bundy, šustřákové bundy s odnímatelnou fleecovou vložkou nebo vnitřní termoizolací. Doporučená náplň prádla je 2,5 kg. Tento program lze také použít k obnově vodoodpudivých vlastností, protože je speciálně upraven pro tkaniny s hydrofobickým povlakem. Pro obnovu vodoodpudivých vlastností postupujte následovně:         </p> <ul data-bbox="372 411 1014 531" style="list-style-type: none"> <li>• Nasypte/nalijte prací prostředek do přihrádky .</li> <li>• Nalijte speciální přípravek na obnovu vodoodpudivých vlastností tkanin do přihrádky pro aviváž .</li> <li>• Snižte náplň prádla na 1 kg.</li> </ul> <p data-bbox="381 547 983 675">  Obnovení vodoodpudivých vlastností můžete dále vylepšit sušením v bubnové sušičce, když nastavíte sušicí program Outdoor (je-li k dispozici a pokud je v pokynech k péči o konkrétní oděv bubnové sušení povoleno).         </p> <p data-bbox="381 699 949 746">  Nepoužívejte aviváž a ujistěte se, že v dávkovači pracího prostředku nejsou žádné zbytky aviváže.         </p> <p data-bbox="372 770 1031 930">           Venkovní oblečení, pracovní oděvy, sportovní oblečení, voděodolné a prodyšné bundy, šustřákové bundy s odnímatelnou fleecovou vložkou nebo vnitřní termoizolací. Doporučená náplň prádla je 2,5 kg. Tento program lze také použít k obnově vodoodpudivých vlastností, protože je speciálně upraven pro tkaniny s hydrofobickým povlakem. Pro obnovu vodoodpudivých vlastností postupujte následovně:         </p> <ul data-bbox="372 938 1014 1074" style="list-style-type: none"> <li>• Nasypte/nalijte prací prostředek do přihrádky .</li> <li>• Nalijte speciální přípravek na obnovu vodoodpudivých vlastností tkanin do přihrádky pro aviváž  <small>Manual</small>.</li> <li>• Snižte náplň prádla na 1 kg.</li> </ul> <p data-bbox="381 1090 983 1217">  Obnovení vodoodpudivých vlastností můžete dále vylepšit sušením v bubnové sušičce, když nastavíte sušicí program Outdoor (je-li k dispozici a pokud je v pokynech k péči o konkrétní oděv bubnové sušení povoleno).         </p>



Program	Popis programu
Hygiena 	Bílé bavlněné prádlo. Tento vysoce výkonný prací program v kombinaci s parní párou odstraní více než 99,99 % bakterií a virů. <sup>2)</sup> udržuje teplotu nad 60 °C po celou dobu prací fáze; s dodatečným účinkem na vlákna díky parní fázi, vylepšená oplachovací fáze zajišťuje správné odstranění zbytků pracího prostředku a mikroorganismů. Tento program také zajišťuje odpovídající snížení množství pylů/alergenů.

<sup>1)</sup> Během tohoto cyklu se buben otáčí pomalu, a praní je tak k prádlu šetrné. Může se zdát, že se buben neotáčí nebo že se neotáčí správně, ale to je u tohoto programu běžný jev.

<sup>2)</sup> Testováno na Staphylococcus aureus, Enterococcus faecium, kandidové albicans, Pseudomonas aeruginosa a MS2 Bacteriophage v externím testu provedeném společností Swisstat Testmaterialien AG v roce 2021 (zkušební zpráva č. 202120117).

Teplota programu, maximální rychlost odstředování a maximální náplň

Program	Výchozí teplota Rozsah teploty	Referenční rychlost odstředování Rozsah otáček odstředění	Maximální množství prádla
Směšené prádlo 69min	30 °C 60–30 °C	1400 ot./min. 1400 ot./min. – 400 ot./min.	5 kg
Eco 40-60	40 °C <sup>1)</sup>	1400 ot./min. 1400 ot./min. – 400 ot./min.	8 kg
Bavlna	40 °C 95 °C – studená	1400 ot./min. 1400 ot./min. – 400 ot./min.	8 kg
Syntetika	40 °C 60 °C – studená	1200 ot./min. 1200 ot./min. – 400 ot./min.	4 kg
Jemné prádlo	30 °C 40 °C – studená	800 ot./min. 1200 ot./min. – 400 ot./min.	2 kg
 Vlna	40 °C 40 °C – studená	1200 ot./min. 1200 ot./min. – 400 ot./min.	1,5 kg
20 min. - 3 kg	30 °C 40–30 °C	1200 ot./min. 1200 ot./min. – 400 ot./min.	3 kg
Džínovina	30 °C 40 °C – studená	1200 ot./min. 1200 ot./min. – 400 ot./min.	4 kg

Program	Výchozí teplota Rozsah teploty	Referenční ry- chlost odstředová- ní Rozsah otáček od- středění	Maximální množství prádla
 Outdoor	30 °C 40 °C – studená	1200 ot./min. 1200 ot./min. – 400 ot./min.	2,5 kg <sup>2)</sup> 1 kg <sup>3)</sup>
Hygiena 	60 °C	1400 ot./min. 1400 ot./min. – 400 ot./min.	8 kg

<sup>1)</sup> Na základě nařízení Komise EU 2019/2023 dokáže tento program při 40 °C vyprat běžně zašpiněné bavlněné prádlo doporučené k praní při 40 °C nebo 60 °C společně v rámci stejného programu.









Informace ohledně teploty dosažené v prádle, délky programu a dalších údajů se dozvíte v části „Údaje o spotřebě“.





Nejúčinnější programy ve smyslu spotřeby energie jsou obecně takové programy, které probíhají při nižších teplotách a trvají déle.

2) Prací program.

3) Prací program a fáze pro obnovu voděodolnosti.

### Kompatibilita funkcí s programy

FUNKCE	PROGRAM Smišené prádlo 69min	Eco 40-60	Bavlna	Syntetika	Jemné prádlo	Vlna 	20 min. - 3 kg	Džínovina	Outdoor 	Hygiena 
 AutoDose – prací prostředek	■	■	■	■	■	■	■	■	■	■
 AutoDose – aviváž	■	■	■	■	■	■	■	■		■
<b>Jiné</b>										
 Odstředování	■	■	■	■	■	■	■	■	■	■
 dB	■		■	■	■			■		

FUNKCE	PROGRAM Smíšené prádlo 69min	Eco 40-60	Bavlna	Syntetika	Jemné prádlo	Vlna 	20 min. - 3 kg	Džínovina	Outdoor 	Hygiena 
Intenzivní <sup>1)</sup>			■	■				■		■
Předpírka			■	■						■
Extra máchání	■		■	■	■			■	■	■
Pouze máchání	■		■	■	■	■	■	■	■	■
Odstředování/ Vypouštění	■		■	■	■	■	■	■	■	■
Úspora času <sup>2)</sup>			■	■	■					
Odložený start 	■	■	■	■	■	■	■	■	■	■



<sup>1)</sup> Tato funkce není k dispozici s teplotou nižší než 40 °C.

<sup>2)</sup> Pokud nastavíte nejkratší délku trvání programu, doporučujeme snížit množství prádla. Spotřebič lze plně naložit, výsledky praní však mohou být méně uspokojivé.

Vhodné prací prostředky pro prací programy

Program	Univerzální práškový prací pro- středek <sup>1)</sup>	Univerzální tekutý prací prostředek	Tekutý prací prostředek na barevné prádlo	Pro jemné vlněné prá- dlo	Speciální
Smíšené prá- dlo 69min	--	▲	▲	--	--
Eco 40-60	▲	▲	▲	--	--
Bavlna	▲	▲	▲	--	--
Syntetika	▲	▲	▲	--	--
Jemné prádlo	--	--	--	▲	▲
Vlna 	--	--	--	▲	▲
20 min. - 3 kg	--	▲	▲	--	--
Džínovina	--	--	▲	▲	▲



Program	Univerzální práškový prací prostředek <sup>1)</sup>	Univerzální tekutý prací prostředek	Tekutý prací prostředek na barevné prádlo	Pro jemné vlněné prádlo	Speciální
Outdoor 	--	▲	▲	--	--
Hygiena 	▲	▲	--	--	▲

<sup>1)</sup> Při teplotě vyšší než 60 °C se doporučuje používat práškový prací prostředek.

▲ = Doporučeno

-- = Nedoporučeno

## 10.2 Aplikace My AEG Care a další programy

Některé programy si může stáhnout pouze prostřednictvím aplikace My AEG Care. V aplikaci najdete kompletní popis jednotlivých programů.

 Názvy programů se mohou bez předchozího upozornění měnit v závislosti na požadavcích trhu.

## 10.3 Woolmark Wool Care - Modrá



Prací program pro vlnu u této pračky schválila společnost Woolmark pro praní vlněných oděvů určených pro „ruční praní“ za podmínky, že tyto oděvy se budou prát podle pokynů uvedených na etiketě a podle pokynů výrobce této pračky. M1512

Symbol Woolmark představuje v mnoha zemích certifikační známku.

## 11. WI-FI – NASTAVENÍ PŘIPOJENÍ

Tato kapitola popisuje, jak připojit chytrý spotřebič k síti Wi-Fi a propojit jej s mobilními zařízeními.

Pomocí této funkce můžete získávat upozornění a ovládat a sledovat spotřebič z mobilního zařízení.

Chcete-li spotřebič připojit a užívat si plný rozsah funkcí a služeb, potřebujete:

- Domácí bezdrátovou síť s povoleným přístupem na internet.
- Mobilní zařízení připojené k bezdrátové síti.

<b>Frekvence</b>	2,412–2,472 GHz pro evropský trh
<b>Protokol</b>	IEEE 802.11b/g/n dvoukanálová radio- komunikace
<b>Maximální výkon</b>	<20 dBm

## 11.1 QR kód na typovém štítku

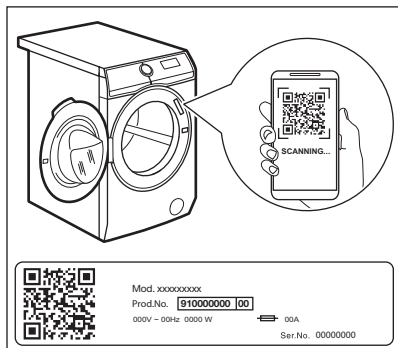

### QR kód lze použít dvěma způsoby:

- Naskenujte QR kód pomocí vestavěné aplikace fotoaparátu, stáhněte si My AEG Care aplikaci z obchodu App Store ve svém chytrém zařízení a postupujte podle pokynů.
- Propojení chytrého zařízení se spotřebičem zjednodušuje proces. Naskenujte QR kód pomocí vestavěné My AEG Care aplikace.

## 11.2 Instalace a konfigurace aplikace My AEG Care







My AEG Care vám umožňuje řídit své prádlo prostřednictvím mobilního zařízení. Obsahuje celou řadu programů, užitečných funkcí a informací o výrobku, které jsou dokonale přizpůsobeny vašemu spotřebiči. Pomocí aplikace můžete zvolit programy, které jsou již k dispozici na ovládacím panelu spotřebiče, ale k tomu můžete také odemknout další programy, které jsou dostupné pouze z mobilního zařízení. Další programy se mohou v průběhu času měnit zároveň s novými verzemi aplikace. Je to personalizovaná péče o prádlo přímo z vašeho mobilního zařízení.

Při připojování spotřebiče k aplikaci stůjete poblíž s vaším chytrým zařízením.

Ujistěte se, že je vaše chytré zařízení připojeno k bezdrátové síti.

1. Ve vašem chytrém zařízení přejděte do obchodu App Store nebo naskenujte QR kód (viz odstavec „QR kód na typovém štítku“).
2. Stáhněte si a nainstalujte aplikaci My AEG Care.
3. Ujistěte se, že jste spustili Wi-Fi připojení ve spotřebiči. Pokud tomu tak není, přečtěte si další odstavec „Konfigurace bezdrátového připojení spotřebiče“.
4. Spustěte aplikaci. Zvolte zemi a jazyk a přihlaste se pomocí svého e-mailu a hesla. Pokud nemáte účet, vytvořte si nový podle pokynů uvedených v aplikaci My AEG Care.
5. Řiďte se pokyny v aplikaci ohledně registrace a konfigurace spotřebiče.

## 11.3 Konfigurace bezdrátového připojení pračky

1. Stisknutím a podržením tlačítka Zap./ Vyp. na několik sekund zapněte spotřebič. Vyčkejte asi 10 sekund, než budete pokračovat s bezdrátovou konfigurací.
2. Na několik sekund současně stiskněte tlačítka  a , dokud neuslyšíte „kliknutí“. Uvolněte tlačítka. Na displeji se po pěti sekundách zobrazí  a ukazatel  začne blikat.

Bezdrátový modul se začne zapínat.

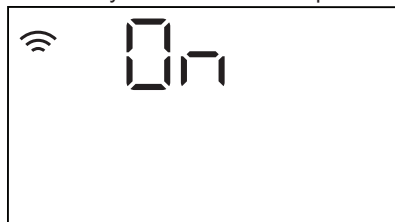

Ujistěte se, že je vaše APLIKACE připravena ke spojení.

3. Po cca 45 sekundách se na displeji zobrazí  (Přístupový bod).



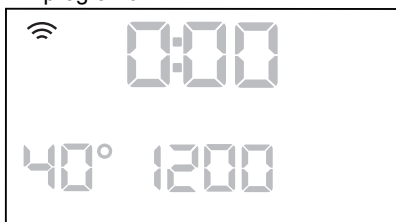

Přístupový bod bude otevřen tři minuty.

- i** Dokud je spotřebič zapnutý, bude se snažit o spojení s uloženými přihlašovacími údaji, dokud se nevypne Wi-Fi nebo se neresetují přihlašovací údaje.
4. Nakonfigurujte aplikaci "My AEG" na vašem chytrém zařízení a řiďte se pokyny k připojení vašeho spotřebiče k síti Wi-Fi.
  5. Pokud je spojení nakonfigurováno, zobrazí se na displeji ukazatel , když se vrátí obrazovka informací o programu.





- i** Při každém zapnutí si spotřebič vyhradí 45 sekund pro automatické připojení k síti. Když ukazatel  přestane blikat, připojení je hotové.

**K vypnutí bezdrátového připojení** na několik sekund současně stiskněte a podržte tlačítka  a  do prvního zvukového signálu: Na displeji se na pět sekund zobrazí **OFF**.

- i** Pokud spotřebič vypnete a opět zapnete, bezdrátové připojení se automaticky vypne.

**K odstranění bezdrátových přihlašovacích údajů** na alespoň 10 sekund současně stiskněte a podržte

tlačítka  a  do druhého zvukového signálu: Na displeji se zobrazí **---**.

## 11.4 Spuštění na dálku



Spuštění na dálku vám umožňuje spustit program přes dálkové ovládání.

- i** Dálkové ovládání se zapne automaticky, když stisknete tlačítko Start/Pauza ke spuštění programu, prací program lze však také spustit vzdáleně. Když jsou dvířka otevřená, tato funkce je vypnutá.

Když je aplikace nainstalovaná a bezdrátové připojení dokončeno, můžete také aktivovat Spuštění na dálku:

1. Stiskněte tlačítko Odložený start  a na displeji na několik sekund zabliká ukazatel **APP**.



2. Stisknutím tlačítka Start/Pauza zapnete Spuštění na dálku, než přestane blikat ukazatel **APP**. Na obrazovce shrnutí programu se zobrazí ukazatele  a  a dvířka se zablokují. Nyní lze spustit program na dálku.

- i** Když stisknete tlačítko Start/Pauza poté, co přestal blikat ukazatel **APP**, Spuštění na dálku není aktivováno, ale spustí se nastavený program.

**K odstranění Spuštění na dálku**, poklepejte na tlačítko Odložený start  a potvrďte stisknutím tlačítka Start/Pauza.

## 11.5 Aktualizace „vzduchem“ (OTA)

Aplikace může navrhnout aktualizaci pro váš spotřebič.

Aktualizaci lze přijmout pouze prostřednictvím aplikace.

Probíhá-li program, aplikace oznámí, že aktualizace se spustí na konci programu.

V průběhu aktualizace spotřebič zobrazuje na displeji .

V průběhu aktualizace spotřebič nevypínáte ani neodpojujete.

Spotřebič lze znovu použít na konci aktualizace. Nezobrazí se žádné oznámení o úspěšném dokončení aktualizace.

Pokud dojde k chybě, spotřebič zobrazí na displeji : k běžnému používání

se vrátíte stisknutím libovolného tlačítka nebo otočením ovladače.

## 11.6 Wi-Fi stále zapnutá

Funkce „Wi-Fi stále zapnutá“ je k dispozici v aplikaci.

Tato funkce udržuje spotřebič připojený k síti, i když je vypnutý.

Kontrolka  se přerušovaně rozsvítí a zhasne (1 sekunda svítí, 5 sekund nesvítí).

Spotřebič je možné zapnout stisknutím tlačítka Zap./Vyp. nebo pomocí aplikace.

 Funkce „Wi-Fi stále zapnutá“ může ovlivnit spotřebu energie.

## 12. DENNÍ POUŽÍVÁNÍ



**VAROVÁNÍ!**  
Viz kapitoly o bezpečnosti.

### 12.1 Zapnutí spotřebiče

1. Zapojte zástrčku do zásuvky.
2. Otevřete vodovodní kohoutek.
3. Stisknutím tlačítka Zap./Vyp. po dobu několika sekund spotřebič zapnete.

Zazní krátký zvukový signál (je-li zapnutý). Na voliči programů je automaticky nastaven výchozí program.

Na displeji se zobrazí délka programu, maximální náplň (pouze na několik sekund), výchozí teplota, výchozí rychlost odstředování a ukazatele fáze daného programu.

### 12.2 Vkládání prádla

1. Otevřete dvířka spotřebiče.
2. Prádlo před vložením do spotřebiče protřepete.
3. Vložte prádlo do bubnu kus po kuse. Nevkládáte do bubnu příliš mnoho prádla.
4. Dvířka pevně zavřete.

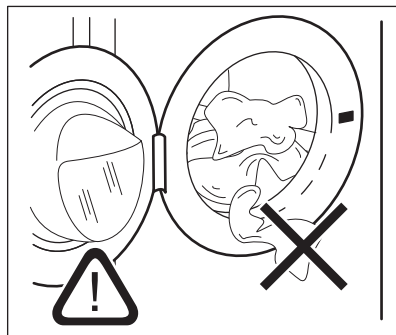

**POZOR!**  
Mezi těsněním a dvířky nesmí zůstat žádné prádlo. Hrozí nebezpečí úniku vody nebo poškození prádla.



**POZOR!**  
Praní tkanin, které jsou silně znečištěné olejem nebo tukem, by se mohly poškodit pryžové součásti spotřebiče.

## 12.3 Nastavení programu

**i** Pokud si přejete změnit automatické dávkování pracího prostředku nebo aviváže, přejděte do konfiguračního režimu AutoDose, než budete pokračovat s jakýmkoliv nastavením programu. Konfigurační režim může zrušit dočasná nastavení. Viz odstavec „Konfigurační režim AutoDose“ v kapitole „Technologie AutoDose (automatického dávkování)“.

1. Pootočte voličem programů na volbu požadovaného pracího programu. Rozsvítí se příslušná kontrolka programu.

Ukazatel tlačítka Start/Pauza bliká. Na displeji se zobrazí informační délka programu, maximální deklarovaná náplň nastaveného programu (pouze na několik sekund), výchozí teplota, maximální rychlost odstředování a ukazatele prací fáze (když jsou dostupné).

2. Změnu teploty nebo rychlosti odstředování provedete stisknutím příslušných tlačítek.
3. V případě potřeby nastavte jednu či více funkcí stisknutím příslušných tlačítek. Na displeji se zobrazí příslušné ukazatele a poskytované údaje se změní odpovídajícím způsobem.

**i** V případě, že určitá volba **není možná**, nezobrazí se žádný ukazatel a zazní zvukový signál.

## 12.4 Spuštění programu s odloženým startem

1. Opakovaně stiskněte toto tlačítko, dokud se na displeji nezobrazí požadovaný čas prodlevy. Rozsvítí se ukazatel .
2. Stiskněte tlačítko Start/Pauza. Spotřebič spustí odpočet do odloženého startu. Po dokončení odpočtu se spustí nastavený program.



Na konci odpočtu se spustí odhad ProSense.

## Zrušení odloženého startu po spuštění odpočtu

Zrušení odloženého startu:

1. Stisknutím tlačítka Start/Pauza pozastavte chod spotřebiče. Příslušná kontrolka začne blikat.
2. Opakovaně stiskněte tlačítko Odložený start, dokud se na displeji nezobrazí .
3. Opětovným stisknutím tlačítka Start/Pauza program okamžitě spustíte.

## Změna odloženého startu po spuštění odpočtu

Změna odloženého startu:

1. Stisknutím tlačítka Start/Pauza pozastavte chod spotřebiče. Příslušná kontrolka začne blikat.
2. Opakovaně stiskněte tlačítko Odložený start, dokud se na displeji nezobrazí požadovaný čas prodlevy.
3. Opětovným stisknutím tlačítka Start/Pauza spustíte nový odpočet.

## 12.5 Spuštění programu



### VAROVÁNÍ!

Přesvědčte se, že je dávkovač pracího prostředku pevně zavřeny, jinak se program nespustí.

Stisknutím tlačítka Start/Pauza program spustíte.

Příslušný ukazatel přestane blikat a trvale se zobrazuje.

Na displeji začne blikat ukazatel probíhající fáze.

Program se spustí a dvířka se zablokují.

Na displeji se zobrazí ukazatel .



Před naplněním spotřebiče vodou může krátce pracovat vypouštěcí čerpadlo.

## 12.6 Detekce náplně ProSense

 Délka programu na displeji poukazuje na **střední/velkou náplň**.

Po stisknutí tlačítka Start/Pauza se přestane zobrazovat ukazatel maximální deklarované náplně, bliká ukazatel  a funkce ProSense začne s detekcí náplně prádla:

1. Spotřebič detekuje náplň během prvních 30 sekund: ukazatel **---** se rozsvítí a ukazatel **kg** bliká, buben se krátce otáčí.
2. Spotřebič automaticky upravuje délku programu podle náplně, aby bylo dosaženo skvělých výsledků praní za co nejkratší možnou dobu. Délka programu se může zvýšit nebo snížit. Na konci detekce náplně: je-li náplň prádla pod maximální deklarovanou hmotností pro zvolený program, na displeji se zobrazí nová délka programu. Po dalších 30 sekundách se začne napouštět voda.

Na konci detekce náplně: **v případě přeplnění bubnu** trvale svítí ukazatel **kg** a na displeji bliká ukazatel **MAX**.

V takovém případě je po dalších 30 sekund možné pozastavit chod spotřebiče a odebrat nadbytečné prádlo.

Po odebrání nadbytečného prádla stisknutím tlačítka Start/Pauza program opět spustíte. Fáze ProSense se může opakovat až třikrát (viz bod 1).

**Důležité!** Pokud nesnížíte množství prádla, prací program se stále spustí, bez ohledu na přeplnění. V takovém případě nebude možné zaručit nejlepší výsledky praní.

 Přibližně 20 minut po spuštění programu může znovu dojít k úpravě délky programu v závislosti na nasákavosti vody tkaninami.

 Detekce ProSense se provádí pouze u kompletních pracích programů (bez navolení přeskočených fází).

 Funkce Prosense není k dispozici u některých programů, například Vlína, Máchání, Odstředování a programy s krátkým cyklem.

## 12.7 Kontrolky fáze programů

Když se spustí program, ukazatel probíhající fáze bliká a ukazatele další fáze jsou trvale zobrazené.

Např.: probíhá fáze praní či předprírky:



Když se fáze dokončí, příslušný ukazatel přestane blikat a zůstane trvale zobrazený. Začne blikat ukazatel další fáze.

Např.: probíhá fáze máchání: 

## 12.8 Přerušení programu a změna funkcí

Při spuštění programu můžete změnit **pouze určité** funkce:

1. Stiskněte tlačítko Start/Pauza. Příslušný ukazatel začne blikat.
2. Změňte funkce. Údaje poskytované na displeji se změní odpovídajícím způsobem.
3. Stiskněte opět tlačítko Start/Pauza. Prací program bude pokračovat.

## 12.9 Zrušení probíhajícího programu

1. Stisknutím tlačítka Zap./Vyp. zrušíte program a vypnete spotřebič.
  2. Stisknutím tlačítka Zap./Vyp. opětovně zapnete spotřebič.
- Nyní můžete zadat nový prací program.

- i** Pokud již byla provedena fáze ProSense a již započalo napouštění vody, nový program se spustí **bez zopakování fáze ProSense**. Voda a prací prostředek nebudou vypuštěny, aby se zabránilo plýtvání. Na displeji se zobrazí maximální délka programu, která se zaktualizuje cca 20 minut po spuštění nového programu.

## 12.10 Otevření dvířek - Vložení oblečení

Zatímco probíhá program nebo odpočet odloženého startu, dvířka spotřebiče jsou zablokována.

- i** Pokud je teplota a hladina vody v bubnu příliš vysoká anebo se buben stále otáčí, nelze dvířka otevřít.

1. Stiskněte tlačítko Start/Pauza . Na displeji se přestane zobrazovat příslušný ukazatel zablokování dvířek.
2. Otevřete dvířka spotřebiče. V případě potřeby vložte nebo vyjměte prádlo.
3. Zavřete dvířka a stiskněte tlačítko Start/Pauza .

Program nebo odpočet odloženého startu bude pokračovat.

4. Když je program dokončen, dvířka lze otevřít. Také můžete nastavit odstředovací nebo vypouštěcí program/funkci a poté stisknout tlačítko Start/Pauza . Pokud není odstředovací a vypouštěcí program dostupný v rámci voliče programů, lze je nastavit přes aplikaci.

## 12.11 Konec programu

Po dokončení programu se spotřebič automaticky zastaví. Zazní zvuková signalizace (pokud je zapnutá).

Na displeji se všechny ukazatele prací fáze ustálí a oblast času začne zobrazovat .

Zhasne kontrolka tlačítka Start/Pauza.

Dvířka se odblokují a ukazatel  zhasne.

1. Stisknutím tlačítka Zap./Vyp. vypněte spotřebič.





Po pěti minutách od konce programu funkce úspory energie spotřebič automaticky vypne.



- i** Při opětovném zapnutí spotřebiče se na displeji zobrazí konec poslední nastaveného programu. Otočením voliče programu nastavte nový program.



2. Vyjměte prádlo ze spotřebiče.
3. Zkontrolujte, zda je buben prázdný.
4. Nechte dvířka a zásuvku dávkovače pracího prostředku lehce otevřené, abyste zabránili vzniku plísni a nepříjemných pachů.
5. Zavřete vodovodní kohoutek.

## 12.12 Vypouštění vody po dokončení programu

Pokud jste zvolili program nebo funkci, která nevyпустí vodu z posledního máchání, program se dokončí, ale:

- Na displeji se zobrazí ukazatel , ukazatel funkce  nebo  a ukazatel zablokovaných dvířek . Ukazatel probíhající fáze  bliká.
- Buben se stále pravidelně otáčí, aby se zabránilo zmačkání prádla.
- Dvířka zůstanou zablokována.
- Před otevřením dvířek je nutné vypustit vodu:

1. V případě potřeby stiskněte tlačítko Odstředování, abyste snížili rychlost odstředování navrženou spotřebičem.
2. Stiskněte tlačítko Start/Pauza:
  - Pokud jste nastavili , spotřebič vypustí vodu a odstředí prádlo.
  - Pokud jste nastavili , spotřebič pouze vypustí vodu.

Ukazatel funkce  nebo  zhasne, zatímco ukazatel  zablíká a poté zhasne.

- Po dokončení programu a zhasnutí ukazatele zablokování dvířek  můžete dvířka otevřít.
- Stisknutím tlačítka Zap./Vyp. na několik sekund vypnete spotřebič.



Spotřebič každopádně automaticky vypustí vodu po přibližně 18 hodinách.

### 12.13 Funkce pohotovostního režimu

Funkce pohotovostního režimu spotřebič automaticky vypne za účelem snížení spotřeby energie, když:

- Spotřebič nepoužíváte po dobu pěti minut před tím, než stisknete tlačítko Start/Pauza .

Stisknutím tlačítka Zap./Vyp. opětovně zapnete spotřebič.

- Po pěti minutách po dokončení pracovního programu Stisknutím tlačítka Zap./Vyp. opětovně zapnete spotřebič. Na displeji se zobrazí délka posledního nastaveného programu. Otočením voliče programů nastavte nový cyklus.



Pokud jste nastavili program nebo možnost, která končí s vodou v bubnu, funkce pohotovostního režimu **nevypne** spotřebič a nepřipomene vám, abyste vypustili vodu.

## 13. TIPY A RADY



### VAROVÁNÍ!

Viz kapitoly o bezpečnosti.

### 13.1 Vkládání náplně prádla

- Prádlo rozdělte na: bílé, barevné, syntetické, jemné a vlněné.
- Řiďte se pokyny na etiketách praného prádla.
- Neperte současně bílé a barevné prádlo.
- Některé barevné oblečení může během prvního praní pouštět barvu. Doporučujeme proto, abyste jej při několika prvních praních prali odděleně.
- Vícevrstvé tkaniny, vlněné prádlo a prádlo s potiskem či obrázky obraťte naruby.
- Odolné skvrny předem ošetřete.
- Odolné skvrny perte pomocí speciálního pracovního prostředku.
- U záclon postupujte opatrně. Odstraňte háčky a záclony vložte do pracovního pytle nebo povlečení na polštář.
- Velmi malá náplň prádla může způsobit problémy s vyvážením během fáze odstředování, což vede k nadměrným vibracím. Pokud k tomu dojde:
  - přerušte program a otevřete dvířka (viz kapitola „Denní používání“);
  - ručně rozložte prádlo rovnoměrně ve vaně spotřebiče;
  - stiskněte tlačítko Start/Pauza. Odstředovací fáze bude pokračovat.
- Zapněte knoflíky polštářů, zatáhněte zipy, zapněte háčky a patenty. Svažte pásy, šňůry, tkaničky, tkanice a jakékoli jiné volné prvky.
- Neperte nezaobroubené prádlo nebo prádlo, které se zatrhává. Při praní malých nebo jemných kusů prádla použijte prací pytel (např. podprsenky s kovovými kosticemi, opasky, punčochové kalhoty, tkaničky, tkanice apod.).
- Vyprázdněte kapsy a jednotlivé kusy prádla rozložte.

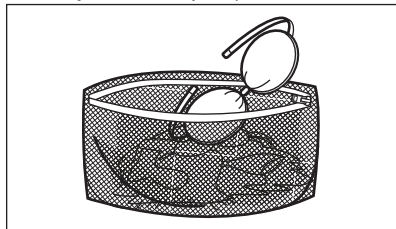



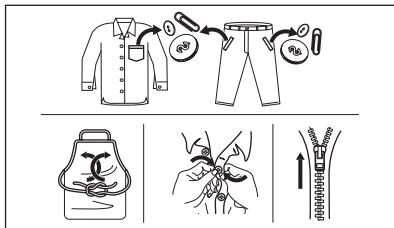

### 13.2 Odolné skvrny

U některých skvrn voda a prací prostředek nestačí.

Takovéto skvrny doporučujeme předem ošetřit před vložením příslušných kusů prádla do spotřebiče.

K dispozici jsou speciální odstraňovače skvrn. Použijte speciální odstraňovač skvrn vhodný pro daný druh skvrny a tkaniny.

### 13.3 Typ a množství pracího prostředku

Volba pracího prostředku a použití správného množství ovlivňuje výsledky vašeho praní a zároveň pomáhá bránit plýtvání a chránit životní prostředí:

- Používejte výhradně prací prostředky a ostatní přípravky určené speciálně pro pračky. Nejprve se řiďte těmito obecnými pravidly:
  - práškové prací prostředky pro všechny druhy tkanin, s výjimkou jemných tkanin. Pro bílé prádlo a dezinfekci prádla použijte nejlépe práškové prací prostředky obsahující bělidlo,
  - tekuté prací prostředky, přednostně pro prací programy s nízkou prací teplotou (max. 60 °C), pro všechny druhy tkanin nebo speciální prací prostředky pouze pro vlnu.
- Volba a množství pracího prostředku závisí na: typu tkaniny (jemné, vlněné, bavlněné prádlo, apod.), barvě oblečení, velikosti náplně, stupni zašpinění, teplotě praní a tvrdosti použité vody.
- Řiďte se pokyny na balení pracích prostředků a ostatních přísad, aniž

byste překročili vyznačené maximální množství (**MAX**).

- Nemíchejte různé typy pracích prostředků.
- Menší množství pracího prostředku použijte tehdy, když:
  - perete malé množství prádla,
  - prádlo je lehce zašpiněné,
  - při praní se tvoří velké množství pěny.
- Když používáte prací tablety nebo kapsle, vždy je vložte do bubnu a nikoliv do dávkovače pracího prostředku.

#### Nedostatečné množství pracího prostředku může způsobit:

- neuspokojivé výsledky praní,
- zšednutí náplně prádla,
- mastné oblečení,
- plíseň ve spotřebiči.

#### Nadměrné množství pracího prostředku může způsobit:

- pěnovost,
- nižší prací účinek,
- nedostatečné máchání,
- větší dopad na životní prostředí.

### 13.4 Ekologické rady

Chcete-li ušetřit vodu i energii a přispět k ochraně životního prostředí, doporučujeme řídit se následujícími radami:

- **Normálně zašpiněné prádlo** můžete prát **bez předpírky**, čímž ušetříte prací prostředek, vodu i čas (a ochráníte tak i životní prostředí!).
- Plnění spotřebiče na **maximální kapacitu uvedenou u každého programu pomáhá snížit spotřebu energie a vody**.
- Vhodným předběžným ošetřením můžete před praním odstranit skvrny a zašpiněná místa. Prádlo pak můžete vyprat při nižší teplotě.
- Pro použití správného množství pracího prostředku si prostudujte množství navržené výrobcem pracího prostředku a zkontrolujte tvrdost vody ve vašem vodovodním řadu. Viz „Tvrdost vody“.
- Nastavte **maximální možnou rychlost odstředování** u zvoleného pracího programu, **než budete vaše**

**prádlo sušit v bubnové sušičce.**  
Ušetříte tím energii při sušení!

## 13.5 Tvrdost vody

Pokud je tvrdost vody ve vaší oblasti vysoká či střední, doporučujeme používat přísadu pro změkčení vody. V

oblastech s měkkou vodou není změkčovač vody nutné používat.

Tvrdost vody ve vaší oblasti zjistíte u místní vodárenské společnosti.

Používejte správné množství přísady pro změkčení vody. Dodržujte pokyny uvedené na balení těchto výrobků.

# 14. ČIŠTĚNÍ A ÚDRŽBA



## VAROVÁNÍ

Viz kapitoly o bezpečnosti.

## 14.1 Rozvrh pravidelného čištění

**Pravidelné čištění pomáhá prodloužit životnost vašeho spotřebiče.**

Po každém programu nechte dvířka a dávkovač pracího prostředku lehce pootevřené, abyste zajistili oběh vzduchu a vysušili vlhkost uvnitř spotřebiče: zabráníte tím vzniku plísní a nepříjemných pachů.

Pokud spotřebič delší dobu nepoužíváte: zavřete vodovodní kohoutek a vypojte spotřebič ze zásuvky.

Orientační plán pravidelného čištění:

Odstraňování vodního kamene	Dvakrát ročně
Údržbové praní	Jednou měsíčně
Vyčištění dveřního těsnění	Každé dva měsíce
Vyčištění bubnu	Každé dva měsíce
Vyčištění dávkovače pracího prostředku a nádržek Auto-Dose	Dvakrát ročně
Vyčištění filtru vypouštěcího čerpadla	Dvakrát ročně
Vyčištění přírodní hadice a filtru přírodního ventilu	Dvakrát ročně

Následující odstavec vysvětluje, jak by se měla každá část čistit.

## 14.2 Odstraňování cizích předmětů



Než spustíte prací cyklus, ujistěte se, že jsou všechny kapsy prádla prázdné a všechny volné prvky jsou upevněny. Viz „Plnění prádla“ v části „Rady a tipy“.

Odstraňte veškeré cizí předměty (jako např. kovové spony, knoflíky, mince, apod.), které naleznete ve dveřním těsnění, filtrech a bubnu. Viz odstavce „Dveřní těsnění s lapačem s dvojitým záhybem“, „Čištění bubnu“, „Čištění vypouštěcího čerpadla“ a „Čištění filtru v přírodní hadici a filtru ventilu“. Případně se obraťte na autorizované servisní středisko.

## 14.3 Čištění vnějších ploch

Spotřebič čistěte pouze pomocí jemného mycího prostředku a vlažné vody. Všechny plochy důkladně osušte.

Nepoužívejte drátěnky nebo jakékoliv drsné prostředky.



### POZOR!

Nepoužívejte alkohol, rozpouštědla ani chemické výrobky.



### POZOR!

Kovové plochy nečistěte pomocí prostředků na bázi chlóru.

## 14.4 Odstraňování vod. kamene

- i** Pokud je tvrdost vody ve vaší oblasti vysoká či střední, doporučujeme používat odvápňovací prostředek určený pro pračky.

Pravidelně kontrolujte usazování vodního kamene v bubnu.

Běžné prací prostředky již obsahují přípravky na změkčování vody, přesto však doporučujeme občas spustit program s prázdným bubnem a přípravkem na odstraňování vodního kamene.

- i** Vždy dodržujte pokyny uvedené na balení těchto výrobků.

## 14.5 Údržbové praní

Opakované a dlouhodobé používání nízkoteplotních a krátkých programů může způsobit usazování pracího prostředku, zbytků vláken, bakteriální růst a tvorbu biologického povlaku uvnitř bubnu a vany. To může vést ke vzniku nepříjemných zápachů a plísní.

K odstranění těchto nánosů a hygienickému vyčištění vnitřních částí spotřebiče provádějte údržbové praní alespoň jednou měsíčně:

1. Vyjměte všechno prádlo z bubnu.
2. Vypněte funkci AutoDose pro prací prostředek a aviváž.
3. Ručně přidejte malé množství práškového pracího prostředku nebo specifického produktu a spustíte program pro bavlnu s nejvyšší teplotou.

## 14.6 Těsnění dvířek

Tento spotřebič je vybaven **samočisticím vypouštěcím systémem**, který zajišťuje, že jemná vlákna, která se uvolní z prádla, se odplaví společně s vodou. Těsnění pravidelně kontrolujte. Mince, knoflíky a další malé předměty lze vyjmout na konci programu.

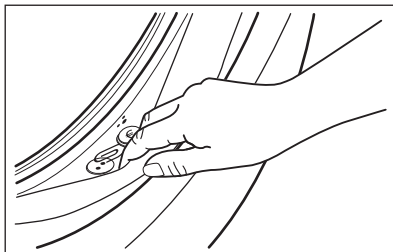

V případě potřeby těsnění očistíte pomocí čistícího prostředku na bázi čpavku tak, abyste nepoškrábali jeho povrch.

- i** Vždy dodržujte pokyny uvedené na balení těchto výrobků.

## 14.7 Čištění bubnu

Pravidelně kontrolujte buben, zda se na něm netvoří nežádoucí usazeniny.

V bubnu se může usazovat rez z rezavých částic v prací vodě nebo z vodovodního kohoutku obsahujících železo.

Vyčistěte buben pomocí speciálního přípravku na nerezovou ocel.

- i** Vždy dodržujte pokyny uvedené na balení těchto výrobků. Při čištění bubnu nepoužívejte kyselé odvápňovací prostředky, drsné čistící prostředky obsahující chlor, železné nebo ocelové drátěnky.

K důkladnému vyčištění:

1. Vyjměte všechno prádlo z bubnu.
2. Vypněte funkci AutoDose pro prací prostředek a aviváž.
3. Spustíte program Bavlna s nejvyšší teplotou.
4. Ručně přidejte do prázdného bubnu malé množství práškového pracího prostředku nebo specifického produktu, aby se vypláchly veškeré zbytky.

- i** Občas se může na konci programu na displeji zobrazit ikona : jedná se o doporučení provést „čištění bubnu“. Jakmile je čištění bubny dokončeno, ikona se přestane zobrazovat.

## 14.8 Čištění dávkovače pracího prostředku a nádržek AutoDose

- !** **POZOR!** Chcete-li změnit značku nebo typ pracího prostředku, aviváže nebo přísad v nádržkách, musíte obě nádržky nejprve vyčistit.

- i** Před čištěním se ujistěte, že jsou všechny komory prázdné.

Abyste zabránili možnému usazování suchého pracího prostředku, chuchvalců aviváže nebo tvorbě plísní v zásuvce pracího prostředku anebo chuchvalcům tekutých přísad v nádržkách AutoDose, **jednou za čas proveďte následující čištění:**

1. Otevřete dávkovač pracího prostředku. Zatlačte západku podle vyobrazení a vytáhněte dávkovač pracího prostředku ven.

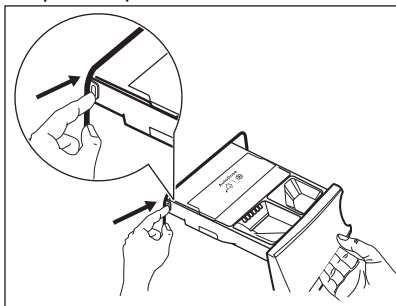

2. Vyjměte vložku pro aviváž a, je-li vložena, nádobu na tekutý prací prostředek.

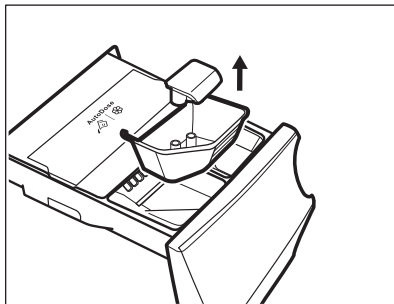
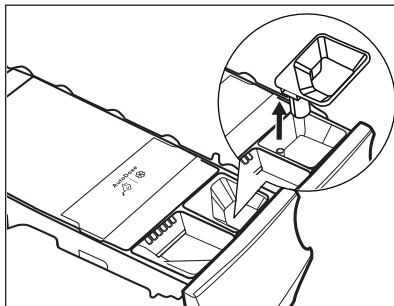

3. Otevřete vypouštěcí zátky u každé nádržky a vyprázdňte je do umyvadla.

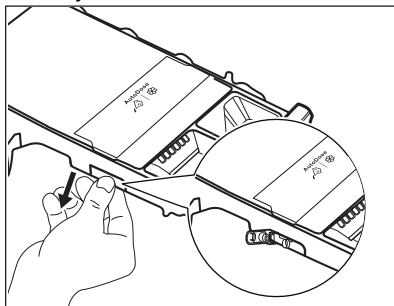

4. Zatlačte západku na zadní straně podle vyobrazení a zvednutím horního krytu ji vyjměte.

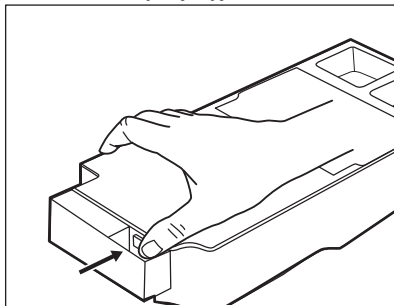

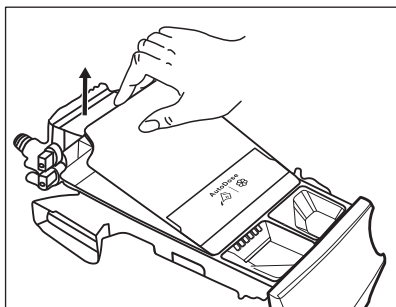

5. Omyjte zásuvku a všechny vložky pod tekoucí vodou.

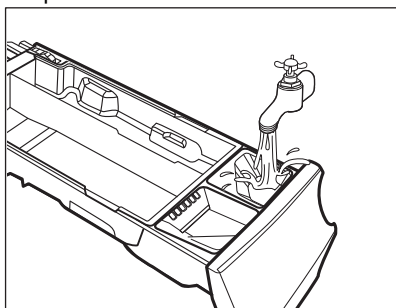

**POZOR!**  
Nepoužívejte ostré nebo kovové kartáče a houbičky.

6. Otočte dávkovač vzhůru nohama a otevřete spodní kryt dle vyobrazení.

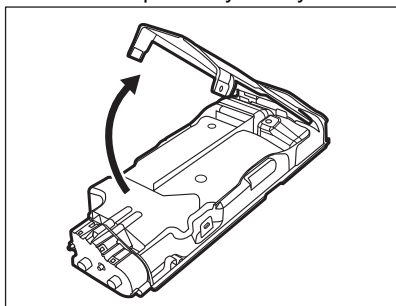

7. Ujistěte se, že jste odstranili veškeré zbytky pracího prostředku z dávkovače. Používejte pouze měkké vlhké hadry.  
8. Položte spodní kryt zpět na místo tím, že vyrovnáte jeho otvory s háčky zásuvky dle vyobrazení. Zavřete jej, dokud neuslyšíte „cvaknutí“.

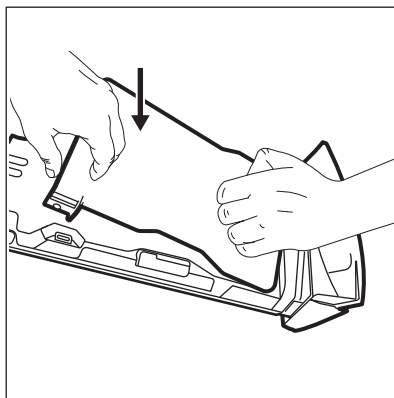

**POZOR!**  
Stlačte dolní kryt, jak je ukázáno na obrázku. Zkontrolujte, zda je správně zavřený.

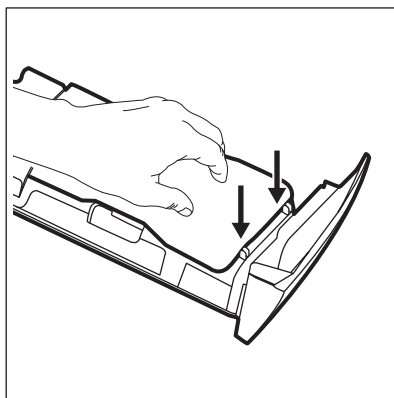

**VAROVÁNÍ!**  
Čerpadla nebo snímače na zadní straně zásuvky dávkovače nečistěte pomocí jakýchkoliv ostrých a kovových kartáčů nebo jiných nástrojů. V případě potřeby použijte pouze měkké vlhké hadry.

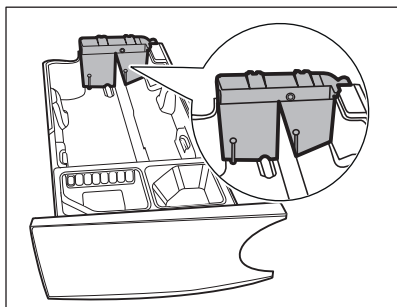

### VAROVÁNÍ!

Pokud na zadní straně nádržek zůstanou jakékoliv usazeniny, namočte zásuvku dávkovače do teplé vody. K jejímu vyčištění nepoužívejte nástroje. Před namočením odstraňte držadlo stisknutím červeného tlačítka a vysunutím držadla dle vyobrazení.

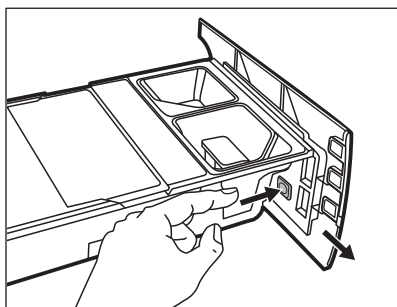

9. Ujistěte se, že jste z horní a dolní části výklenku odstranili veškeré zbytky pracího prostředku. K vyčištění výklenku použijte malý kartáč.

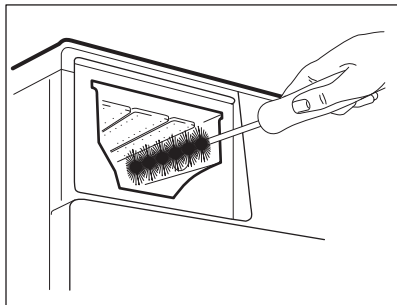

10. Zásuvku sestavte zpět následujícím způsobem:

- Vložte držadlo, bylo-li demontováno.
- Umístěte spodní kryt a zatlačte na něj, dokud neuslyšíte „cvaknutí“.
- Umístěte horní kryt na příhrádku nádržek a zatlačte na něj, dokud neuslyšíte „cvaknutí“.
- Vraťte součásti na ruční příhrádku.

11. Zasuňte dávkovač pracího prostředku do vodících drážek a jemně jej zavřete, dokud neuslyšíte „cvaknutí“. Spusťte program máchání bez prádla v bubnu.

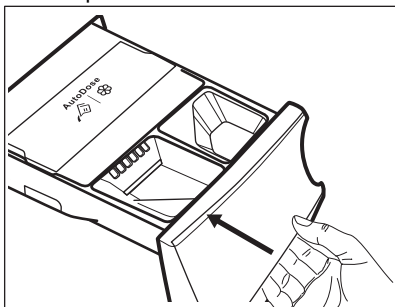

Funkci obnovíte doplněním pracího prostředku a aviváže do nádržek. Pokud do nádržek naplníte špatné přísady, můžete je snadno odebrat pomocí vypouštěcí zátky na obou stranách zásuvky. Před otevřením vypouštěcích zátek se ujistěte, že jste pod zásuvku položili umyvadlo nebo vhodné nádoby k zachycení kapaliny. Ujistěte se, že jste řádně zavřeli zátky, než provedete doplnění přísad.

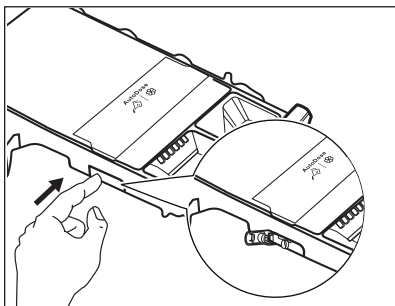

## 14.9 Čištění vypouštěcího čerpadla



### VAROVÁNÍ!

Vytáhněte zástrčku ze síťové zásuvky.



Filtr vypouštěcího čerpadla pravidelně kontrolujte a čistěte.

Vypouštěcí čerpadlo vyčistěte, když:

- Spotřebič nevypouští vodu.
- Buben se neotáčí.
- Spotřebič vydává nezvyklý hluk z důvodu ucpaného vypouštěcího čerpadla.
- Na displeji se zobrazí výstražný kód **E2 1**.



### VAROVÁNÍ!

- Nevýjímte filtr za provozu spotřebiče.
- Čerpadlo nečistěte, pokud je voda ve spotřebiči horká. Vyčkejte, dokud voda nevychladne.

### K vyčištění čerpadla postupujte následovně:

1. Otevřete kryt čerpadla.

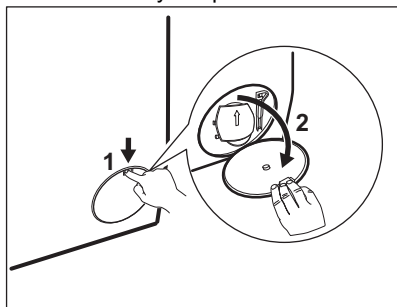

2. Položte vhodnou nádobu pod přístup k vypouštěcímu čerpadlu, abyste zachytili vytékající vodu.
3. Otevřete žlábek směrem dolů. Připravte si hadr na utírání vody, která by mohla při odmontování filtru vytéct.

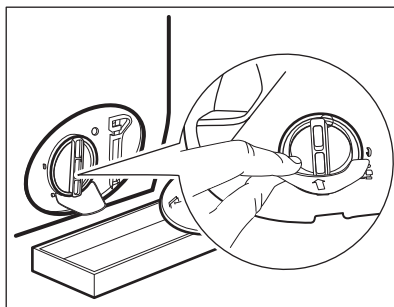

4. Otevřete filtr otočením o 180 stupňů proti směru hodinových ručiček, ale nevyjímte ho. Nechte vodu vytéct.

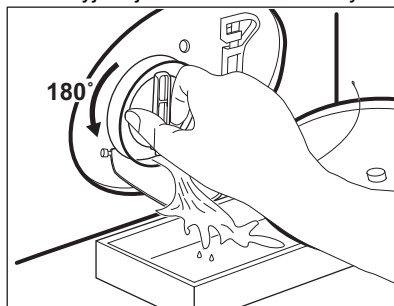

5. Jakmile je nádoba plná vody, namontujte filtr otočením zpět a nádobu vylijte.
6. Opakujte kroky 4 a 5, dokud nepřestane vytékat voda.
7. Vyjměte filtr otočením proti směru hodinových ručiček.

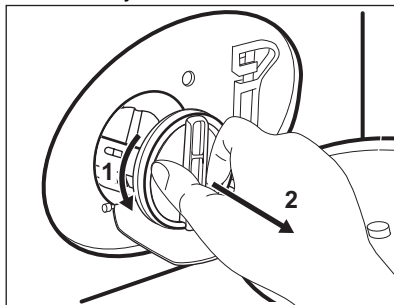

8. V případě potřeby odstraňte vlákna a předměty z výklenku filtru.
9. Ujistěte se, že se oběžné kolo čerpadla může otáčet. Pokud se neotáčí, obraťte se na autorizované servisní středisko.

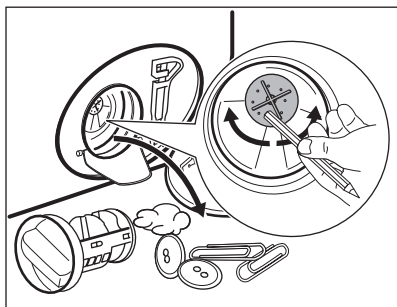

10. Vyčistěte filtr pod tekoucí vodou.

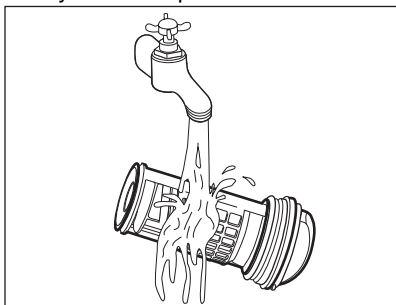

11. Vraťte filtr zpět do speciálních vodících drážek jeho otočením po směru hodinových ručiček. Ujistěte se, že jste filtr správně utáhli, abyste zabránili únikům vody.

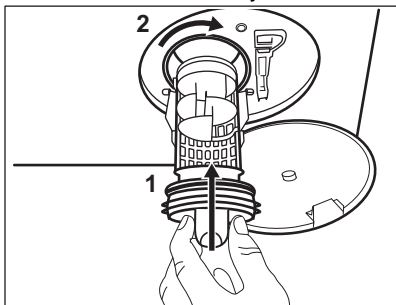

12. Zavřete kryt čerpadla.

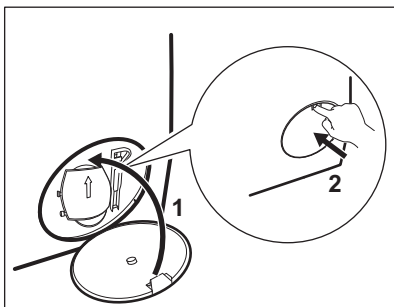

Když vypustíte vodu pomocí nouzového vypouštění, je nutné vypouštěcí systém opět aktivovat:

- a. Do komory pro hlavní praní v dávkovači pracího prostředku nalijte dva litry vody.
- b. Spusťte program k vypuštění vody.

## 14.10 Čištění přívodní hadice a filtru přívodního ventilu

Doporučuje se občas čistit filtry přívodní hadice a ventilu, abyste odstranili časem usazené nánosy:

1. Odstraňte přívodní hadici z kohoutku a vyčistěte filtr.

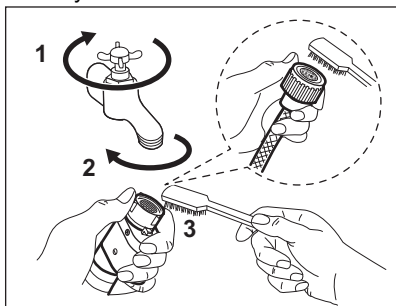

2. Odstraňte přívodní hadici ze spotřebiče povolením kruhové matice.



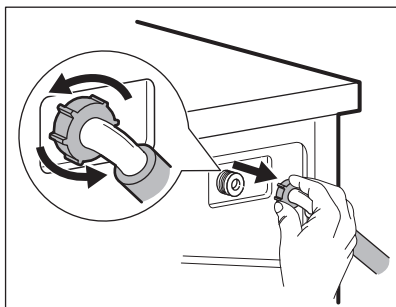

3. Vyčistěte filtr ventilu na zadní straně spotřebiče zubním kartáčkem.

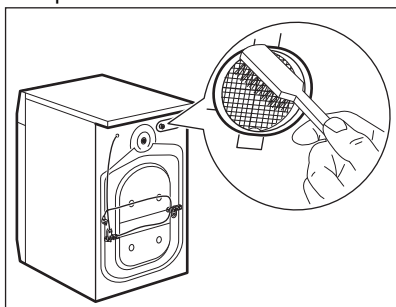

4. Když zapojujete hadici k zadní straně spotřebiče, otočte ji doleva nebo doprava (nikoliv do svislé polohy) dle umístění vašeho vodovodního kohoutku.

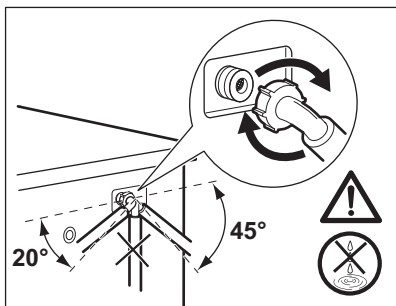

## 14.11 Nouzové vypouštění

Pokud spotřebič nemůže vypustit vodu, proveďte postup popsáný v odstavci „Čištění vypouštěcího čerpadla“. Je-li to nutné, čerpadlo vyčistěte.

Když vypustíte vodu pomocí nouzového vypouštění, je nutné vypouštěcí systém opět aktivovat:

1. Do komory pro hlavní praní dávkovače pracího prostředku nalijte dva litry vody.
2. Spusťte program na vypouštění vody.

## 14.12 Opatření proti vlivu mrazu

Pokud spotřebič instalujete v místě, kde může teplota klesnout na hodnoty kolem 0 °C, vypusťte zbylou vodu z přívodní hadice a vypouštěcího čerpadla.

1. Vytáhněte zástrčku ze zásuvky.
2. Zavřete vodovodní kohoutek.
3. Oba konce přívodní hadice vložte do nádoby a nechte z hadice vytéct vodu.
4. Vyprázdněte vypouštěcí čerpadlo. Viz nouzové vypouštění.
5. Když je vypouštěcí čerpadlo prázdné, namontujte přívodní hadici zpět.



### VAROVÁNÍ!

Před opětovným použitím spotřebiče se ujistěte, že je okolní teplota vyšší než 0 °C.

Výrobce neručí za škody způsobené nízkými teplotami.



## 15. ODSTRAŇOVÁNÍ ZÁVAD



### VAROVÁNÍ!

Viz kapitoly o bezpečnosti.

## 15.1 Výstražné kódy a možné závady

Spotřebič nezačne pracovat nebo se během provozu zastavuje. Nejprve zkuste najít řešení problému (viz tabulky).



### VAROVÁNÍ!

Před každou kontrolou spotřebič vypněte.

U některých problémů se na displeji zobrazí výstražný kód a tlačítko Start/Pauza může začít nepřetržitě blikat:

Problém	Možné řešení
<p><b>E11</b> Spotřebič se neplní vodou správně.</p>	<ul style="list-style-type: none"> <li>• Zkontrolujte, zda je vodovodní kohoutek otevřený.</li> <li>• Ujistěte se, že není příliš malý tlak na přívodu vody. Ohledně těchto informací se obraťte na místní vodárenský podnik.</li> <li>• Ujistěte se, že není zanesený vodovodní kohoutek.</li> <li>• Ujistěte se, že přívodní hadice není přehnutá, poškozená či přiskřípnutá.</li> <li>• Ujistěte se, že je přívodní hadice správně umístěná.</li> <li>• Ujistěte se, že filtr na přívodní hadici a filtr na ventilu není ucpaný. Řiďte se částí „Čištění a údržba“.</li> </ul>
<p><b>E21</b> Spotřebič nevypouští vodu.</p>	<ul style="list-style-type: none"> <li>• Ujistěte se, že není zanesený sifon.</li> <li>• Ujistěte se, že vypouštěcí hadice není přehnutá či přiskřípnutá.</li> <li>• Ujistěte se, že není zanesený vypouštěcí filtr. Filtr v případě potřeby vyčistěte. Řiďte se částí „Čištění a údržba“.</li> <li>• Ujistěte se, že je vypouštěcí hadice správně umístěná.</li> <li>• Nastavte vypouštěcí program, pokud jste zvolili program bez vypouštěcí fáze. Pokud není vypouštěcí program dostupný v rámci voliče programů, lze jej nastavit přes aplikaci.</li> <li>• Nastavte vypouštěcí program, pokud jste zvolili funkci, která končí s vodou ve vaně.</li> </ul>
<p><b>E41</b> Dvířka spotřebiče jsou otevřená nebo nejsou správně zavřená.</p>	<ul style="list-style-type: none"> <li>• Zkontrolujte, zda jsou dvířka správně zavřená.</li> </ul>
<p><b>E91</b> Vnitřní chyba. Chyba v komunikaci mezi elektronickými prvky spotřebiče.</p>	<ul style="list-style-type: none"> <li>• Program se nedokončil správně nebo se spotřebič vypnul příliš brzy. Zkuste, zda problém trvá i po vypnutí a zapnutí spotřebiče.</li> <li>• Pokud se výstražný kód na displeji zobrazí znovu, kontaktujte autorizované servisní středisko.</li> </ul>
<p><b>EH1</b>: Frekvence napájení mimo rozsah. <b>EH2</b>: Napájecí napětí je příliš vysoké. <b>EH3</b>: Napájecí napětí je příliš nízké.</p>	

**EF3**



Je aktivován bezpečnostní systém proti vyplavení.

- Odpojte spotřebič a zavřete vodovodní kohoutek. Kontaktujte autorizované servisní středisko.

Pokud se na displeji zobrazí jiné výstražné kódy, spotřebič vypněte a zapněte. Pokud problém přetrvává, obraťte se na autorizované servisní středisko.

V případě jiného problému s pračkou vyhledejte možná řešení v níže uvedené tabulce.

Problém	Možné řešení
Nespustil se program.	<ul style="list-style-type: none"> <li>• Ujistěte se, že je zástrčka zapojená do síťové zásuvky.</li> <li>• Přesvědčte se, že jsou dvířka spotřebiče zavřena.</li> <li>• Ujistěte se, že není poškozená domovní pojistka či jistič.</li> <li>• Ujistěte se, že jste stiskli Start/Pauza .</li> <li>• Pokud je nastaven odložený start, zrušte jej nebo vyčkejte do konce odpočtu.</li> <li>• Přesvědčte se, že je dávkovač pracího prostředku pevně zavřený.</li> <li>• Vypněte funkci dětské bezpečnostní pojistky, pokud je zapnuta.</li> <li>• Zkontrolujte polohu voliče u zvoleného programu.</li> </ul>
Spotřebič se naplní vodou a okamžitě se vypustí.	<ul style="list-style-type: none"> <li>• Ujistěte se, že je vypouštěcí hadice ve správné poloze. Hadice může být umístěna příliš nízko. Viz „Pokyny k instalaci“.</li> </ul>
Odstředovací fáze neprobíhá nebo prací program trvá déle než obvykle.	<ul style="list-style-type: none"> <li>• Nastavte program odstředování. Pokud není vypouštěcí program dostupný v rámci voliče programů, lze jej nastavit přes aplikaci.</li> <li>• Ujistěte se, že není zanesený vypouštěcí filtr. Filtr v případě potřeby vyčistěte. Řiďte se částí „Čištění a údržba“.</li> <li>• Ručně rozložte prádlo v bubnu a spusťte odstředovací fázi znovu. Tento problém může být zapříčiněn potížemi s vyvážením.</li> </ul>
Na podlaze je voda.	<ul style="list-style-type: none"> <li>• Ujistěte se, že spojky na vodních hadicích jsou těsné a neuniká z nich žádná voda.</li> <li>• Ujistěte se, že přívodní a vypouštěcí hadice není poškozená.</li> <li>• Ujistěte se, že používáte správný prací prostředek ve správném množství.</li> </ul>

Problém	Možné řešení
Nelze otevřít dvířka spotřebiče.	<ul style="list-style-type: none"> <li>• Ujistěte se, že nebyl zvolen prací program, který končí s vodou v bubnu.</li> <li>• Ujistěte se, že se prací program dokončil.</li> <li>• Nastavte vypouštěcí či odstředivací program, pokud je v bubnu voda. Pokud není odstředivací a vypouštěcí program dostupný v rámci voliče programů, lze je nastavit přes aplikaci.</li> <li>• Ujistěte se, že je spotřebič zapojen do elektrické sítě.</li> <li>• Tento problém může být způsoben poruchou spotřebiče. Kontaktujte autorizované servisní středisko.</li> <li>• Funkce x nesmí být zapnutá. Vypněte ji.</li> </ul>
Na displeji se nezobrazuje ukazatel bezdrátové sítě  .	<ul style="list-style-type: none"> <li>• Zkontrolujte bezdrátový signál.</li> <li>• Zkontrolujte, zda je zapnuté bezdrátové připojení. Viz odstavce „Konfigurace bezdrátového připojení pračky“ v kapitole „Nastavení připojení Wi-Fi“.</li> <li>• Zkontrolujte vaši domácí síť a router.</li> <li>• Restartujte router.</li> <li>• Jsou-li s bezdrátovou sítí stále problémy, obraťte se na vašeho poskytovatele bezdrátové služby.</li> </ul>
Aplikace se nemůže připojit ke spotřebiči.	<ul style="list-style-type: none"> <li>• Zkontrolujte bezdrátový signál.</li> <li>• Zkontrolujte, zda je vaše chytré zařízení připojeno k bezdrátové síti.</li> <li>• Zkontrolujte vaši domácí síť a router.</li> <li>• Restartujte router.</li> <li>• Jsou-li s bezdrátovou sítí problémy, obraťte se na vašeho poskytovatele bezdrátové služby.</li> <li>• Spotřebič, chytré zařízení nebo oba je nutné znovu nakonfigurovat, protože byl nainstalován nový router nebo došlo ke změně konfigurace routeru.</li> </ul>
Aplikace se často nemůže připojit ke spotřebiči.	<ul style="list-style-type: none"> <li>• Ujistěte se, bezdrátový signál dosáhne ke spotřebiči. Zkuste přesunout router co nejbližší ke spotřebiči nebo zvažte nákup opakovače bezdrátového signálu.</li> <li>• Ujistěte se, že bezdrátový signál není přerušen mikrovlnnou troubou. Vypněte mikrovlnnou troubu. Nepoužívejte mikrovlnnou troubu a dálkové ovládání současně.</li> </ul>
Na displeji se zobrazí  . Všechna tlačítka jsou neaktivní, kromě tlačítka Zap./Vyp. .	<ul style="list-style-type: none"> <li>• Spotřebič stahuje dostupné aktualizace. Vyčkejte, dokud se aktualizace nedokončí. Pokud spotřebič vypnete v průběhu aktualizace, ta bude pokračovat po opětovném zapnutí spotřebiče.</li> </ul>
Spotřebič vydává nezvyklý hluk a vibruje.	<ul style="list-style-type: none"> <li>• Ujistěte se, že je spotřebič správně vyrovnán. Viz „Pokyny k instalaci“.</li> <li>• Ujistěte se, že jste odstranili veškerý obalový materiál a přepravní šrouby. Viz „Pokyny k instalaci“.</li> <li>• Do bubnu přidejte více prádla. Může se jednat o příliš malou náplň.</li> </ul>

Problém	Možné řešení
Délka programu se zvyšuje či snižuje během provádění programu.	<ul style="list-style-type: none"> <li>• Systém ProSense System dokáže upravit délku programu na základě typu a množství prádla. Viz „Detekce náplně ProSense System“ v kapitole „Denní používání“.</li> </ul>
Neuspokojivé výsledky praní.	<ul style="list-style-type: none"> <li>• Zvyšte množství pracího prostředku nebo použijte jiný.</li> <li>• Před vypráním prádla odstraňte odolné skvrny pomocí speciálního přípravku.</li> <li>• Nastavte správnou teplotu.</li> <li>• Snižte náplň prádla.</li> <li>• Když používáte nádržky AutoDose, ujistěte se, že nejsou prázdné.</li> <li>• Když používáte nádržky AutoDose, ověřte přednastavené dávkování pracího prostředku/aviváže. Viz odstavec „Základní nastavení“ v kapitole „Technologie AutoDose“.</li> <li>• Před použitím pracího prostředku, aviváže nebo přísad jiné značky a typu je nutné vyčistit nádržky AutoDose.</li> </ul>
Příliš mnoho pěny v bubnu během pracího programu.	<ul style="list-style-type: none"> <li>• Snižte množství pracího prostředku.</li> <li>• Když používáte nádržky AutoDose, ověřte přednastavené dávkování pracího prostředku/aviváže. Viz odstavec „Základní nastavení“ v kapitole „Technologie AutoDose“.</li> </ul>
Po vyprání se nesníží hladina pracího prostředku/aviváže v nádržkách AutoDose.	<ul style="list-style-type: none"> <li>• To je normální jev: nádržky jsou poměrně velké a spotřeba pracího prostředku nemusí být tak znatelná.</li> </ul>

Po kontrole spotřebič zapněte. Program bude pokračovat od okamžiku, ve kterém byl přerušen.

Pokud se problém objeví znovu, obraťte se na autorizované servisní středisko.

Potřebné údaje pro servisní středisko najdete na typovém štítku.

## 16. ÚDAJE O SPOTŘEBĚ

### 16.1 Úvod



Podrobné informace o energetickém štítku naleznete na webovém odkazu [www.theenergylabel.eu](http://www.theenergylabel.eu).



QR kód na energetickém štítku dodaném se spotřebičem nabízí internetový odkaz na informace týkající se výkonu spotřebiče v databázi EU EPREL. Uchovejte si energetický štítek pro referenční potřeby s návodem k použití a všemi ostatními dokumenty dodanými s tímto spotřebičem. Tyto informace lze rovněž nalézt v databázi EPREL prostřednictvím odkazu <https://eprel.ec.europa.eu> a pomocí názvu modelu a výrobního čísla, které naleznete na typovém štítku spotřebiče. Umístění typového štítku naleznete v části „Popis spotřebiče“.

## 16.2 Legenda

<b>kg</b>	Náplň prádla.	<b>h:mm</b>	Délka programu.
<b>kWh</b>	Spotřeba energie.	<b>°C</b>	Teplota prádla.
<b>Litry</b>	Spotřeba vody.	<b>ot./min.</b>	Rychlost odstředování
<b>%</b>	Zbytková vlhkost na konci odstředovací fáze. Čím vyšší je odstředovací rychlost, tím vyšší je hlučnost a nižší zbytková vlhkost.		



Hodnoty a délka programu se mohou lišit v závislosti na různých podmínkách (např. na teplotě místnosti, teplotě a tlaku vody, velikosti náplně a typu prádla, napájecím napětí), a také pokud změníte výchozí nastavení programu.

## 16.3 Podle nařízení Komise EU č. 2019/2023

program Eco 40-60	kg	kWh	Litry	h:mm	%	°C	ot./min. <sup>1)</sup>
Plná náplň	8	0.710	49.0	3:15	53	34.0	1351
Poloviční náplň	4	0.421	41.0	2:30	53	28.0	1351
Čtvrtinová náplň	2	0.250	37.0	2:30	54	24.0	1351

<sup>1)</sup> Maximální rychlost odstředování.

Spotřeba energie v různých režimech

Vypnuto (W)	Pohotovostní režim (W)	Odložený start (W)	Pohotovostní režim v síti (W)
0.50	0.50	4.00	2.00 <sup>1)</sup>

Vypnuto (W)	Pohotovostní režim (W)	Odložený start (W)	Pohotovostní režim v síti (W)
Doba do režimu Vypnuto/Pohotovost je max. 15 minut.			

<sup>1)</sup> Spotřeba energie připojené funkce je přibližně 17,5 kWh za rok. Chcete-li tuto funkci odpojit, postupujte podle pokynů v kapitole „Nastavení připojení Wi-Fi“.

## 16.4 Běžné programy



Tyto hodnoty jsou pouze informační.

Program	kg	kWh	Litry	h:mm	%	°C	ot./min. <sup>1)</sup>
Bavlna <sup>2)</sup> 95 °C	8	2.60	85.0	3:55	52	85.0	1400
Bavlna 60 °C	8	1.60	80.0	3:20	52	55.0	1400
Bavlna <sup>3)</sup> 20 °C	8	0.34	80.0	2:55	52	20.0	1400
Syntetika 40 °C	4	0.85	75.0	2:30	35	40.0	1200
Jemné prádlo <sup>4)</sup> 30 °C	2	0.30	50.0	1:00	35	30.0	1200
Vlna 30 °C	1,5	0.30	70.0	1:05	30	30.0	1200

<sup>1)</sup> Referenční ukazatel rychlosti odstředování.

<sup>2)</sup> Vhodné k praní velmi zašpiněných textilií.

<sup>3)</sup> Vhodné pro praní lehce zašpiněných bavlněných, syntetických a směsových tkanin.

<sup>4)</sup> Také funguje jako rychlý prací program pro lehce zašpiněné prádlo.

## 17. STRUČNÝ PŘEHLED

### 17.1 Denní používání

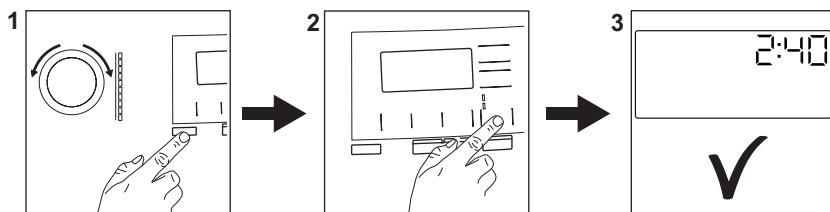

Zasuňte zástrčku do zásuvky.

Otevřete vodovodní kohoutek.

Vložte prádlo.

Nasypte nebo nalijte prací prostředek a další prostředky do příslušné komory v dávkovači.

1. Stisknutím tlačítka **Zap./Vyp.** zapnete spotřebič. Pootočte voličem programů na volbu požadovaného programu.

2. Pomocí příslušných dotykových tlačítek nastavte požadované funkce (1). Program spustíte stisknutím tlačítka **Start/Pauza** (2).

3. Spotřebič se zapne. Na konci programu vyjměte prádlo.

Stisknutím tlačítka **Zap./Vyp.** vypnete spotřebič.

### 17.2 Čištění filtru vypouštěcího čerpadla

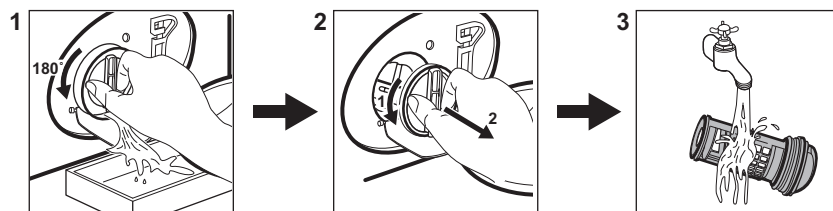



Filtr čistěte pravidelně a zejména pak tehdy, když se na displeji zobrazí výstražný kód **E2** i.

### 17.3 Programy

Programy	Náplň	Popis výrobku
<b>Smišené prádlo 69min</b>	5 kg	Bavlněné a syntetické prádlo. Tento program zajistí dobrý výsledek praní za krátkou dobu.
<b>Eco 40-60</b>	8 kg	Bílá a barevná bavlna. Běžně zašpiněné prádlo.



Programy	Náplň	Popis výrobku
<b>Bavlna</b>	8 kg	Bílá a barevná bavlna.
<b>Syntetika</b>	4 kg	Prádlo ze syntetických nebo směsových tkanin.
<b>Jemné prádlo</b>	2 kg	Prádlo z jemných tkanin jako akryl, viskóza či polyester.
<b>Vlna</b> 	1,5 kg	Vlna vhodná ke praní v pračce, ručně praná vlna a jemné kusy prádla.
<b>20 min. - 3 kg</b>	3 kg	Lehce zašpiněné nebo jednou nošené bavlněné a syntetické prádlo.
<b>Džínovina</b>	4 kg	Džínové oblečení.
<b>Outdoor</b> 	2,5 kg <sup>1)</sup> 1 kg <sup>2)</sup>	Moderní venkovní sportovní oblečení.
<b>Hygiena</b> 	8 kg	Bílé bavlněné prádlo. Tento program odstraňuje více než 99,99 % bakterií a virů <sup>3)</sup> . Zajišťuje také odpovídající snížení počtu alergenů.

1) Prací program.

2) Prací program a fáze pro obnovu voděodolnosti.

3) Testováno na Staphylococcus aureus, Enterococcus faecium, Candida albicans, Pseudomonas aeruginosa a MS2 Bacteriophage v externím testu provedeném společností Swisstatest Testmaterialien AG v roce 2021 (testovací zpráva č. 202120117).

## 18. POZNÁMKY K OCHRANĚ ŽIVOTNÍHO PROSTŘEDÍ

Recyklujte materiály označené symbolem . Obaly vyhodte do příslušných odpadních kontejnerů k recyklaci. Pomáhejte chránit životní prostředí a lidské zdraví a recyklovat elektrické a elektronické spotřebiče

určené k likvidaci. Spotřebiče označené příslušným symbolem  nelikvidujte spolu s domovním odpadem. Spotřebič odevzdejte v místním sběrném dvoře nebo kontaktujte místní úřad.





[www.aeg.com/shop](http://www.aeg.com/shop)



135975280-A-042023



**AEG**