

ENZ9MC18S

CS	Návod k použití Chladnička s mrazničkou	3
SK	Návod na používanie Chladnička s mrazničkou	23

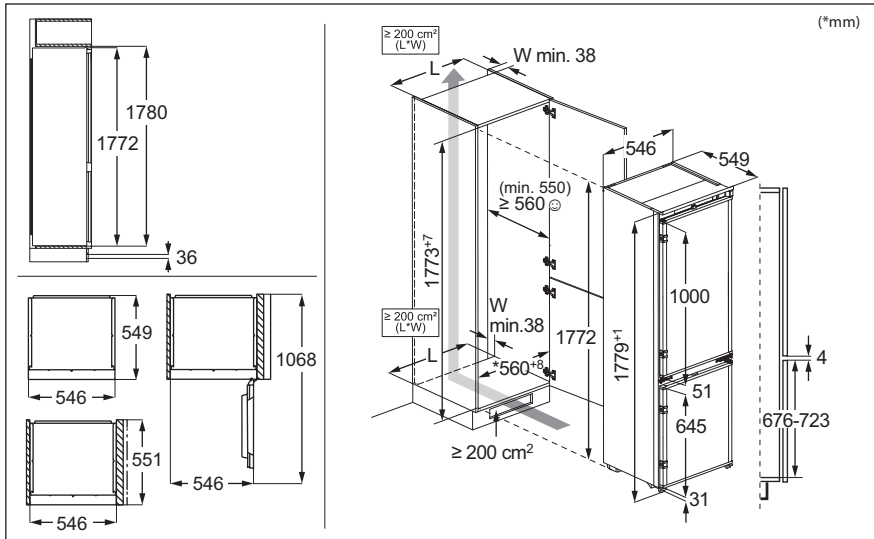

INSTALACE / INŠTALÁCIA



HLUK / ZVUKY

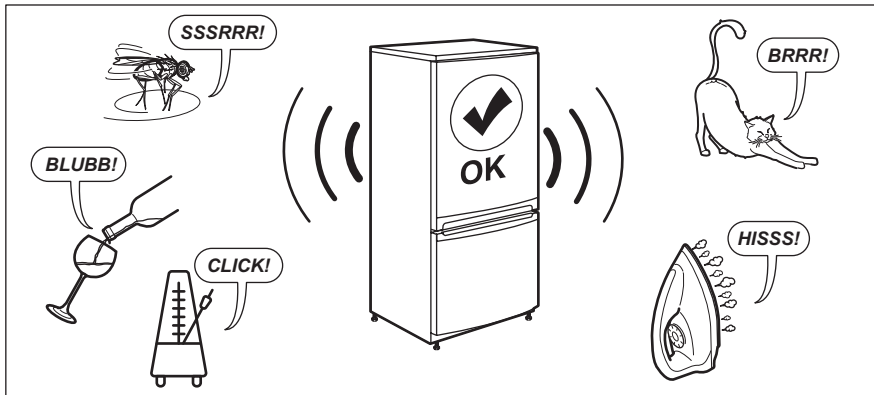

Vítá vás Electrolux! Děkujeme vám, že jste si vybrali náš spotřebič.



Rady k používání, brožury, pokyny pro odstraňování závad a informace o servisu a opravách získáte na:
www.electrolux.com/support

Změny vyhrazeny.

OBSAH

1. BEZPEČNOSTNÍ INFORMACE.....	3
2. BEZPEČNOSTNÍ POKYNY.....	5
3. OVLÁDACÍ PANEL.....	7
4. DENNÍ POUŽÍVÁNÍ.....	13
5. TIPY A RADY.....	16
6. ČIŠTĚNÍ A ÚDRŽBA.....	18
7. ODSTRAŇOVÁNÍ ZÁVAD.....	18
8. TECHNICKÉ ÚDAJE.....	21
9. INFORMACE PRO ZKUŠEBNÝ.....	22
10. POZNÁMKY K OCHRANĚ ŽIVOTNÍHO PROSTŘEDÍ.....	22

1. ⚠ BEZPEČNOSTNÍ INFORMACE

Tento návod si pečlivě přečtete ještě před instalací spotřebiče a jeho prvním použitím. Výrobce nenese odpovědnost za žádný úraz ani škodu v důsledku nesprávné instalace nebo použití. Návod k použití vždy uchovávejte na bezpečném a přístupném místě pro jeho budoucí použití.

1.1 Bezpečnost dětí a postižených osob

- Tento spotřebič smí používat děti starší osmi let nebo osoby se sníženými fyzickými, smyslovými nebo duševními schopnostmi nebo osoby bez patřičných zkušeností a znalostí, pouze pokud tak činí pod dozorem nebo obdrželi instrukce týkající se bezpečného provozu spotřebiče, a pokud rozumí rizikům spojeným s provozem spotřebiče. Děti ve věku od tří do osmi let a osoby s velmi rozsáhlým a těžkým zdravotním postižením mohou tento spotřebič plnit a vyprazdňovat, pokud byly náležitě poučeny. Děti mladší tří let bez stálého dozoru držte z dosahu spotřebiče.

- Zabraňte dětem, aby si hrály se spotřebičem a mobilními zařízeními s aplikací.
- Čištění a uživatelskou údržbu spotřebiče by neměly provádět děti bez dozoru.
- Všechny obaly uschovejte mimo dosah dětí a řádně je zlikvidujte.

1.2 Všeobecné bezpečnostní informace

- Tento spotřebič je určen pouze k uchovávání potravin a nápojů.
- Tento spotřebič je určen k použití v běžném domácím použití.
- Tento spotřebič lze používat v kancelářích, hotelových pokojích, motelech, agropenzionech a v podobných ubytovacích zařízeních, kde využití nepřesahuje (průměrnou) úroveň využití v domácnosti.
- Aby se zabránilo kontaminaci potravin, řiďte se následujícími pokyny:
 - neotevírejte dveře na delší dobu;
 - pravidelně čistěte povrchy, které mohou přijít do styku s potravinami a přístupnými vypouštěcími systémy;
 - syrové maso a ryby uchovávejte v chladničce ve vhodných nádobách, aby nepřišly navzájem do styku nebo nekapaly na jiné potraviny.
- **VAROVÁNÍ:** Ve skříni spotřebiče nebo ve vestavěné konstrukci udržujte větrací otvory volně průchodné.
- **VAROVÁNÍ:** K urychlení odmrazování nepoužívejte mechanické ani jiné pomocné prostředky, které nejsou doporučeny výrobcem.
- **VAROVÁNÍ:** Nepoškozujte chladicí okruh.
- **VAROVÁNÍ:** V oddílech spotřebiče pro uložení potravin nepoužívejte elektrické přístroje, pokud se nejedná o typ doporučený výrobcem.
- K čištění spotřebiče nepoužívejte proud vody ani páru.
- Spotřebič čistěte vlhkým měkkým hadrem. Používejte pouze neutrální mycí prostředky. Nepoužívejte prostředky

s drsnými částicemi, drátěnky, rozpouštědla nebo kovové předměty.

- Pokud necháte spotřebič prázdný na delší dobu, vypněte jej, odmrazte, vyčistěte, vysušte a nechte dveře otevřené, abyste zabránili vzniku plísní ve spotřebiči.
- Ve spotřebiči neuchovávejte výbušné směsi, jako např. aerosolové spreje s hořlavým hnacím plynem.
- Jestliže je poškozený napájecí kabel, smí jej vyměnit pouze výrobce, autorizované servisní středisko nebo osoba s podobnou příslušnou kvalifikací, aby se předešlo rizikům.

2. BEZPEČNOSTNÍ POKYNY

2.1 Instalace

VAROVÁNÍ!

Tento spotřebič smí instalovat jen kvalifikovaná osoba.

- Odstraňte veškerý obalový materiál.
- Poškozený spotřebič neinstalujte ani nepoužívejte.
- Z důvodu bezpečnosti spotřebič nepoužívejte, dokud není nainstalován do vestavné konstrukce.
- Postupujte podle samostatných pokynů pro instalaci spotřebiče a změnu směru otevírání dveří, které jsou k dispozici na našich webových stránkách.
- Při přemísťování spotřebiče buďte vždy opatrní, protože je těžký. Vždy používejte ochranné rukavice a uzavřenou obuv.
- Přesvědčte se, že vzduch může okolo spotřebiče proudit.
- Při první instalaci nebo změně směru otevírání dveří počkejte alespoň čtyři hodiny, než spotřebič připojíte k napájení. To umožní oleji natéct zpět do kompresoru.
- Před každou činností na spotřebiči (např. změna směru otevírání dveří) vytáhněte zástrčku ze síťové zásuvky.
- Neinstalujte spotřebič v blízkosti topidel, sporáků, trub či varných desek, pokud není v instalačních pokynech uvedeno jinak.
- Nevystavujte spotřebič dešti.

- Spotřebič neinstalujte tam, kde bude vystaven přímému slunečnímu svitu.
- Neinstalujte spotřebič v příliš vlhkých či příliš chladných místech.
- Při přemísťování spotřebiče jej nadzdvihněte za přední okraj, abyste zabránili poškrábání podlahy.
- Při změně směru otevírání dveří spotřebiče chraňte podlahu před poškrábáním.
- Spotřebič obsahuje sáček pohlcovače vlhkosti. Nejde o hračku. Nejde o poživatinu. Okamžitě zlikvidujte.

2.2 Připojení k elektrické síti

VAROVÁNÍ!

Hrozí nebezpečí požáru nebo úrazu elektrickým proudem.

VAROVÁNÍ!

Při instalaci spotřebiče se ujistěte, že není napájecí kabel nikde zachycený či poškozený.

VAROVÁNÍ!

Nepoužívejte rozbočovací zástrčky ani prodlužovací kabely.

POZOR!

Jakákoliv elektrikářská práce nutná k instalaci spotřebiče by měla být prováděna kvalifikovaným elektrikářem.

- Zkontrolujte, zda údaje na typovém štítku souhlasí s parametry elektrické sítě.
- Spotřebič musí být uzemněn.
- Vždy používejte správně instalovanou zásuvku s ochranou proti úrazu elektrickým proudem.
- Pokud domácí elektrická zásuvka není uzemněná, připojte spotřebič k samostatnému uzemnění v souladu s platnými předpisy a poradte se s kvalifikovaným elektrikářem.
- Dbejte na to, abyste nepoškodili elektrické součásti (např. síťové zástrčky, síťový kabel, kompresor). Potřebujete-li vyměnit elektrické součásti, obraťte na autorizované servisní středisko nebo elektrikáře.
- Napájecí kabel musí zůstat pod úrovní síťové zástrčky.
- Síťovou zástrčku zapojte do síťové zásuvky až na konci instalace spotřebiče. Po instalaci musí zůstat síťová zástrčka nadále dostupná.
- Neodpojujte spotřebič tažením za síťový kabel. Vždy tahejte za zástrčku.
- Spotřebič je vybaven síťovou zástrčkou 13 A. Je-li nutné vyměnit pojistku v síťové zástrčce, použijte výhradně 13 A pojistku ASTA (BS 1362) (pouze pro Velkou Británii a Irsko).

2.3 Použijte

VAROVÁNÍ!

Hrozí nebezpečí zranění, popálení, úrazu elektrickým proudem nebo požáru.



Spotřebič obsahuje hořlavý plyn isobutan (R600a) - zemní plyn, který je dobře snášen životním prostředím. Dbejte na to, abyste nepoškodili chladicí okruh obsahující isobutan.

- Neměňte technické parametry spotřebiče.
- Jakékoli použití vestavěného produktu jako volně stojícího je přísně zakázáno.

- Tento spotřebič je určen k použití při okolní teplotě od 10°C do 38°C. Uvedený teplotní rozsah zaručuje správný provoz spotřebiče.
- Do spotřebiče nevkládejte elektrické přístroje (např. výrobky zmrzliny), pokud nejsou schváleny výrobcem.
- Pokud dojde k poškození chladicího okruhu, ujistěte se, že v místnosti nejsou žádné plameny ani zdroje vznícení. Místnost vyvětrejte.
- Zabraňte kontaktu horkých předmětů s plastovými částmi spotřebiče.
- Do mrazicího oddílu nevkládejte nealkoholické nápoje. Vytvářely by tlak na zásobník na nápoje.
- Ve spotřebiči neskladujte hořlavé plyny a kapaliny.
- Do spotřebiče, do jeho blízkosti nebo na spotřebič neumísťujte hořlavé předměty nebo předměty nasáklé hořlavými látkami.
- Nedotýkejte se kompresoru ani kondenzátoru. Jsou horké.
- Svě heslo k síti Wi-Fi s nikým nesdílejte.
- Předměty z mrazicího oddílu nevyndávejte ani se jich nedotýkejte, máte-li mokré či vlhké ruce.
- Rozmrazené potraviny znovu nezmrazujte.
- Dodržujte skladovací pokyny uvedené na balení mražených potravin.
- Potraviny před vložením do mrazicího oddílu zabalte do jakéhokoli vhodného materiálu pro kontakt s potravinami.
- Ukládejte potraviny tak, aby se nedotýkaly vnitřních stěn přihrádek spotřebiče.

2.4 Vnitřní osvětlení

VAROVÁNÍ!

Nebezpečí úrazu elektrickým proudem.

- Výrobek obsahuje jeden nebo více světelných zdrojů s třídou energetické účinnosti F.
- Pro osvětlení uvnitř spotřebiče a samostatně prodávané náhradní díly pro osvětlení platí: osvětlení je navrženo, aby vydrželo extrémní fyzikální podmínky v domácích spotřebičích, jako jsou teplota, vibrace a vlhkost nebo je určeno k signalizaci informací o provozním stavu spotřebiče. Není určeno k použití v jiných

spotřebičích a není vhodné k osvětlení místností v domácnosti.

2.5 Čištění a údržba

⚠ VAROVÁNÍ!

Hrozí nebezpečí poranění nebo poškození spotřebiče.

- Před údržbou spotřebič vždy vypněte a vytáhněte síťovou zástrčku ze zásuvky.
- V chladicí jednotce spotřebiče jsou obsaženy uhlovodíky. Údržbu a doplnění jednotky smí provádět pouze kvalifikovaná osoba.

2.6 Servis

- Je-li nutná oprava spotřebiče, obraťte se na autorizované servisní středisko. Používejte pouze originální náhradní díly.
- Upozorňujeme, že opravy svépomocí a neprofesionální opravy mohou mít bezpečnostní následky a mohou zneplatnit záruku.
- Následující náhradní díly budou dostupné minimálně 7 let od ukončení výroby tohoto modelu: termostaty, snímače teploty, desky s tištěnými obvody, zdroje osvětlení, dveřní kliky, dveřní závěsy,

nádobky a koše. Těsnění dveří budou dostupná minimálně 10 let od ukončení výroby tohoto modelu. Ve vaší zemi může být doba dostupnosti delší. Další informace naleznete na našich webových stránkách.

- Upozorňujeme, že některé z těchto náhradních dílů jsou dostupné pouze profesionálním opravářům a že ne všechny díly jsou vhodné pro všechny modely.

2.7 Likvidace

⚠ VAROVÁNÍ!

Hrozí nebezpečí úrazu či udušení.

- Odpojte spotřebič od elektrické sítě.
- Odřízněte a vyhodte síťový kabel.
- Odstraňte dveře, abyste zabránili uvěznění dětí a domácích zvířat ve spotřebiči.
- Chladicí okruh a izolační materiály tohoto spotřebiče neškodí ozonové vrstvě.
- Izolační pěna obsahuje hořlavé plyny. Pro informace ohledně správné likvidace spotřebiče se obraťte na místní úřady.
- Neпоškozujte část chladicí jednotky, která se nachází blízko výměníku tepla.

3. OVLÁDACÍ PANEL

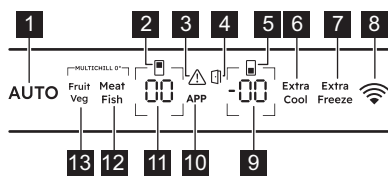

- 1 Tlačítko / ukazatel AI CoolAssist
- 2 Ukazatel chladicího oddílu
- 3 Ukazatel výstrahy
- 4 Ukazatel výstrahy otevřených dveří
- 5 Ukazatel mrazicího oddílu
- 6 Tlačítko / ukazatel Extra Cool
- 7 Tlačítko / ukazatel Extra Freeze
- 8 Tlačítko / ukazatel připojení

9 Tlačítko / ukazatel teploty mrazničky

10 Ukazatel APP

11 Tlačítko / ukazatel teploty chladničky

12 Tlačítko / ukazatel Meat & Fish

13 Tlačítko / ukazatel Fruit & Veg

3.1 Zapnutí/vypnutí

Zapnutí

Připojte zástrčku do zásuvky.

Chcete-li zvolit jinou nastavenou teplotu, postupujte podle pokynů v části „Regulace teploty“.

Pokud se na displeji zobrazí dE on, postupujte podle pokynů v „Odstraňování závad“.

Pro nastavení teploty vypněte funkci

1. Současně stiskněte a podržte tlačítko teploty chladničky a tlačítko teploty mrazničky po dobu 5 sek.

Na displeji bliká OF.

2. Když se na displeji zobrazí OF, odpojte zástrčku napájecího kabelu ze síťové zásuvky.

3.2 Regulace teploty

Teplotní rozsah se u mrazničky může lišit od -15°C do -24°C (doporučeno -18°C) a od 2°C do 8°C pro chladničku (doporučeno 4°C).

Stisknutím tlačítek teploty nastavte teplotu spotřebiče.

Ukazatele teploty zobrazují nastavenou teplotu.



Nastavené teploty bude dosaženo do 24 h.

Po výpadku napájení spotřebič obnoví nastavenou teplotu.

3.3 Vypnutí a zapnutí chladicího oddílu

Vypnutí:

1. Stiskněte a podržte tlačítko teploty chladničky po dobu 5 sek. Na displeji bliká OF.
2. Po vypnutí chladicího oddílu se na displeji zobrazí OF.

Zapnutí:

1. Stiskněte a podržte tlačítko teploty chladničky po dobu 5 sek. Na displeji bliká On.
2. Zapne se chladicí oddíl a obnoví se předchozí nastavená teplota.

3.4 Zapnutí a vypnutí mrazicího oddílu

Vypnutí:

1. Stiskněte a podržte tlačítko teploty mrazničky na 5 sek. Na displeji bliká OF.
2. Po vypnutí mrazicího oddílu se na displeji zobrazí OF.

Zapnutí:

1. Stiskněte a podržte tlačítko teploty mrazničky na 5 sek. Na displeji bliká On.
2. Zapne se mrazicí oddíl a obnoví se předchozí nastavená teplota.

3.5 AI CoolAssist

AI CoolAssist je funkce využívající strojové učení, která upravuje nastavení spotřebiče na základě individuálních způsobů používání, včetně četnosti otevírání dvířek a dalších interakcí uživatele se spotřebičem. Když je AI CoolAssist zapnuto, aktivuje následující režimy Smart Mode:

- řízení teploty: automaticky reguluje teplotu v chladicím a mrazicím oddílu, aby bylo zajištěno optimální uchování potravin.
- Auto Shopping Mode: automaticky upravuje nastavení teploty v chladicím oddílu po nákupu potravin, aby se nově přidané potraviny rychle zchladily. Tento režim je aktivován automaticky, když je zapnuto AI CoolAssist.
- Auto Vacation Mode: snižuje spotřebu energie, když spotřebič nepoužijete po dobu tří nebo více po sobě jdoucích dnů. Tento režim je aktivován automaticky, když je zapnuto AI CoolAssist.

Funkci zapnete/vypnete stisknutím AUTO.

Když je tato funkce zapnutá, rozsvítí se AUTO a ukazatele teploty chladničky a mrazničky zobrazí Au.

Stisknutím tlačítka teploty chladničky nebo mrazničky zobrazíte aktuální nastavení.

Chcete-li se vrátit k ručnímu nastavení, stiskněte opět tlačítko teploty chladničky nebo mrazničky na 7 sek.

Po vypnutí funkce se spotřebič vrátí do výchozímu nastavení teploty.



Aktivace AI CoolAssist, když jsou Extra Cool a/nebo Extra Freeze zapnuté, deaktivuje Extra Cool a Extra Freeze. Aktivace Extra Cool a/nebo Extra Freeze, když je AI CoolAssist zapnuto, pozastaví AI CoolAssist.



Slouží k zapnutí MultiSwitch a vypnutí AI CoolAssist funkce. Když je MultiSwitch zapnuto, platí pouze pro chladicí oddíl, i když je mrazicí oddíl přepnut na chladicí podmínky.



Když je Auto Vacation Mode zapnutá, pak se MultiChill zásobník 0° se automaticky nastaví na nejvyšší teplotu.

3.6 MultiSwitch

Tato funkce umožňuje přeměnit mrazicí oddíl na chladničku.



Před zapnutím funkce MultiSwitch vyjměte zmrazené potraviny z oddílu mrazničky.

Přeměna oddílu:

1. Opakovaně stiskněte tlačítko teploty mrazničky, dokud se displeji nezačne blikat - -.
2. Během následujících 7 sek stiskněte - -. Pokud během této doby nestisknete tlačítko, oddíl mrazničky se nepřemění zpět na chladničku.
3. Ukazatel teploty mrazničky zobrazuje teplotu v oddílu MultiSwitch (4°C).



Než oddíl MultiSwitch začnete používat, vyčkejte 24 h.

Když je funkce MultiSwitch zapnutá, funkce Výstraha vysoké teploty je vypnutá a není možné funkci Extra Freeze zapnout.

Funkce MultiSwitch se vypne, když vypnete spotřebič nebo když vypnete přeměněný oddíl.

Funkce MultiSwitch se obnoví po obnovení napájení po výpadku napájení.



Před vypnutím funkce MultiSwitch vyjměte potraviny z oddílu MultiSwitch.

Postup přeměny oddílu MultiSwitch zpět:

1. Stiskněte tlačítko teploty mrazničky, dokud - - nezačne blikat.
2. Během následujících 7 sek stiskněte - -. Pokud během této doby nestisknete tlačítko MultiSwitch, oddíl se nepřemění zpět na mrazničku.
3. Ukazatel teploty mrazničky zobrazuje teplotu mrazicího oddílu.



Oddíl MultiSwitch dosáhne nastavené teploty po 24 h. Před použitím vyčkejte, dokud oddíl MultiSwitch nedosáhne nastavené teploty.

Výstraha vysoké teploty se znovu spustí 1 h po vypnutí funkce MultiSwitch.

3.7 Funkce Extra Cool

Tato funkce vám umožňuje rychle chladit velká množství teplých potravin, aniž by docházelo k ohřívání již uložených potravin v chladicím oddílu.

Funkci zapnete stisknutím tlačítka Extra Cool.

Rozsvítí se ukazatel Extra Cool. Když je funkce Extra Cool zapnutá, ventilátor může pracovat automaticky.

Funkce se automaticky vypne za přibližně 6 h. Jakmile je funkce vypnutá, ukazatel Extra Cool zhasne.

Stisknutím tlačítka Extra Cool vypnete funkci Extra Cool před jejím automatickým ukončením.



Chcete-li nastavit jinou teplotu chladničky, vypněte funkci Extra Cool.

3.8 MultiChill 0° nastavení zásuvky

Meat & Fish

Chcete-li funkci zapnout, klepněte na tlačítko Meat Fish.

Zásuvka MultiChill 0° zajišťuje optimální teplotu pro uchovávání masa a ryb.

Pokud je teplota chladničky nastavena na 7°C nebo 8°C se zapnutou funkcí Meat & Fish, teplota chladničky se automaticky změní na 6°C.

Fruit & Veg

Chcete-li funkci zapnout, klepněte na tlačítko Fruit Veg.

Zásuvka MultiChill 0° zajišťuje optimální teplotu pro uchovávání baleného ovoce a zeleniny.

Volba jedné úrovně

K nastavení různých úrovní teploty v zásobníku MultiChill 0° přejděte do režimu nastavení a poté:

1. Pro 3 sek stiskněte a podržte Fruit Veg a Meat Fish.
Ukazatel teploty chladničky zobrazuje 0C. Ukazatel teploty mrazničky zobrazuje aktuálně nastavenou úroveň teploty.
2. Klepnutím na tlačítko teploty mrazničky změníte úroveň teploty mezi 1 a 9. Úroveň 1 je nejchladnější, zatímco úroveň 9 je nejteplejší.
3. Pro ukončení volby jedné úrovně stiskněte a podržte Fruit Veg a Meat Fish současně po dobu 3 sek. Pokud po dobu 5 sek nestisknete žádné tlačítko, nastavení se automaticky vypne.



Po ukončení nastavení volby jedné úrovně můžete obnovit výchozí úroveň teploty stisknutím Meat Fish nebo Fruit Veg.

3.9 Funkce Extra Freeze

Funkce Extra Freeze se používá k předmražení a následnému rychlému zmražení v mrazicím oddíle. Tato funkce urychluje zmrazování čerstvých potravin a chrání již uložené potraviny před ohřátím.



Chcete-li zmrazit čerstvé potraviny, zapněte funkci Extra Freeze minimálně 24 h před vložením potravin k dokončení předmražení.

Tuto funkci zapnete stisknutím tlačítka Extra Freeze.

Rozsvítí se ukazatel Extra Freeze. Funkce Extra Freeze se automaticky vypne po maximálně 52 h.

Stisknutím tlačítka Extra Freeze vypnete funkci před jejím automatickým ukončením.

3.10 Výstraha vysoké teploty

Když dojde ke zvýšení teploty v mrazicím oddílu, bliká ukazatel výstrahy, ukazatel teploty mrazničky se rozsvítí a začne blikat H ° a rozezní se zvuková výstraha. Alarm vypnete stisknutím libovolného tlačítka.

Ukazatel výstrahy a zvuková výstraha se vypnou. Ukazatel teploty mrazničky zobrazí H ° na 5 sek, než znovu indikuje teplotu mrazničky.



Výstraha se zopakuje 1 h po deaktivaci, dokud se neobnoví normální podmínky. Pokud nestisknete žádné tlačítko, zvuková výstraha se automaticky vypne zhruba po 1h.

3.11 Výstraha otevřených dveří

Pokud jsou dveře chladničky ponechány otevřené po dobu 5 min nebo pokud jsou dveře mrazničky ponechány otevřené po dobu 80 sek, rozsvítí se ukazatel výstrahy otevřených dveří a rozezní se zvuková výstraha.

Výstraha se ukončí po zavření dveří. Stisknutím libovolného tlačítka vypnete zvukovou signalizaci.



Pokud nestisknete žádné tlačítko, zvuková výstraha se automaticky vypne zhruba po 1 hodina.

3.12 Ukazatel APP

Pokud se na displeji zobrazí APP, je ve specializované aplikaci aktivována funkce.



Informace o správě funkcí naleznete v mobilní aplikaci.

Pokud nemáte přístup k funkcím mobilní aplikace, stisknutím a podržením tlačítka Připojení na 3 sekundy připojení Wi-Fi vypnete. Zastaví funkce aktivované v aplikaci.



Informace o obnovení připojení Wi-Fi naleznete v části „Resetování bezdrátového připojení spotřebiče“.

3.13 Wi-Fi nastavení připojení

Tato funkce připojí spotřebič k síti Wi-Fi a propojí jej s mobilním zařízením. Z mobilního zařízení můžete přijímat oznámení a spotřebič ovládat a sledovat.

K připojení spotřebiče potřebujete mobilní zařízení připojené k síti Wi-Fi.

Frekvence/protokol	Wi-Fi: 2.4 GHz / 802.11 bgn
Výkon	Wi-Fi 2.4 GHz: <20 dBm
Šifrování	WPA-PSK, WPA2-PSK, WPA3-Personal

Instalace mobilní aplikace

Připojení spotřebiče k Wi-Fi:

1. Zkontrolujte, zda je spotřebič zapnutý.
2. Připojte mobilní zařízení ke stejné síti Wi-Fi, ke které chcete spotřebič přidat.
3. Chcete-li stáhnout aplikaci, naskenujte QR kód na zadní straně obálky návodu k obsluze. Aplikaci můžete také stáhnout přímo z obchodu s aplikacemi.
4. Otevřete aplikaci a zaregistrujte se.

Konfigurace bezdrátového připojení spotřebiče

Podle pokynů v aplikaci dokončete připojení:

1. Stiskněte a podržte tlačítko Konektivita na spotřebiči po dobu 3 sek, dokud neuslyšíte pípnutí. Je zapnutá funkce Wi-Fi.

2. Po několika sekundách se na displeji zobrazí AP a ukazatel Připojení začne blikat.
3. Postupujte podle pokynů v aplikaci.
4. Během procesu se na displeji může dočasně zobrazit Cn.

Po zapracování zůstane ukazatel Připojení rozsvícený. Na displeji se zobrazí nastavené teploty.

Vypnutí bezdrátového připojení spotřebiče

Wi-Fi deaktivujete stisknutím a podržením tlačítka Připojení po dobu 3 sek. Ukazatel Připojení zhasne a spotřebič jednou zapípá.

Připojení obnovíte stisknutím a podržením tlačítka Připojení po dobu 3 sek.



Po resetování může být kontrolka připojení zhasnutá. Počkejte, dokud se nerozsvítí.

Resetování bezdrátového připojení spotřebiče

Zkontrolujte, zda je na displeji viditelný ukazatel Připojení. Pokud je funkce Wi-Fi vypnutá, při pokusu o resetování připojení se funkce zapne.

Chcete-li konfiguraci Wi-Fi resetovat, stiskněte a podržte tlačítko Připojení po dobu 10 sek. Úspěšný reset potvrdí spotřebič zapípáním.

Chcete-li připojení obnovit, postupujte podle pokynů v části „Vypnutí bezdrátového připojení spotřebiče“.

3.14 Režim nastavení

Režim nastavení vám umožňuje zapnout nebo vypnout zvuky, režim Sabbath režim Demo, resetovat spotřebič do továrního nastavení a změnit jednotky teploty z °C na °F.:

Aktivace režimu nastavení

1. Stiskněte a podržte tlačítko Meat Fish po dobu přibližně 3 sek. Na displeji bliká SE tt.
2. Po zapnutí režimu nastavení se na displeji zobrazí tS on.

3. Chcete-li vypnout režim nastavení, stiskněte a podržte Meat Fish tlačítko po dobu přibližně 3 sek.

Režim nastavení se vypne, pokud nepoužijete ovládací panel po dobu 60 sek.

Navigace v režimu Nastavení

Klepnutím na Meat Fish změníte parametr. Hodnotu parametru změníte klepnutím na tlačítko teploty chladničky.

Displej	Výchozí parametry
tS on	Zvuk tlačítek
CF °C	Jednotky teploty
Sb OF	Režim Sabbath
dE OF	Režim Demo
FS 03	Tovární nastavení

Zvuk tlačítek

Pro zapnutí nebo vypnutí zvuku tlačítek:

1. Aktivace režimu nastavení:
2. Procházejte režimem nastavení, dokud se na displeji nezobrazí tS. Klepnutím na tlačítko teploty chladničky zapnete nebo vypnete zvuky. Indikátor se změní na On pro zapnuté nebo OF pro vypnuté zvuky.
3. Ukončení režimu nastavení.

Jednotky teploty

Pro změnu jednotky teploty:

1. Aktivace režimu nastavení:
2. Procházejte režimem nastavení, dokud se na displeji nezobrazí CF a °C. Klepnutím na tlačítko teploty chladničky vyberte mezi stupni °C Celsia a °F Fahrenheit.
3. Ukončení režimu nastavení.

Sabbath režim

Režim Sabbath během náboženských svátků deaktivuje následující funkce:

- všechna tlačítka mimo kombinaci tlačítek potřebnou k vypnutí režimu,
- zvuk, kromě Výstraha vysoké teploty

- ukazatele výstrahy kromě Výstraha vysoké teploty.

Zapnutí režimu Sabbath:

1. Aktivace režimu nastavení:
2. Procházejte režimem nastavení, dokud se na displeji nezobrazí Sb. Klepnutím na tlačítko teploty chladničky přepněte režim Sabbath na zapnuto nebo vypnuto. Ukazatel se změní na On pro zapnutý nebo OF vypnutý režim Sabbath.
3. Ukončení režimu nastavení.

Po zapnutí režimu Sabbath se na displeji zobrazí Sb a On. Přístup k jakémukoli jinému nastavení je zablokován.

Demo režim

Režim Demo simuluje provoz spotřebiče bez chlazení. Je určen pouze pro předváděcí prostory nebo výstavní účely.



Potravinu nelze uchovávat, když je zapnutý režim Demo.

Zapnutí režimu Demo:

1. Aktivace režimu nastavení:
2. Procházejte režimem nastavení, dokud se na displeji nezobrazí dE. Klepnutím na tlačítko teploty chladničky zapnete nebo vypnete tento režim. Ukazatel se změní na On pro zapnutý nebo OF vypnutý režim Demo.
3. Ukončení režimu nastavení.

Tovární nastavení

Tato funkce obnoví všechna nastavení na výchozí tovární nastavení. Pro obnovení výchozího továrního nastavení:

1. Aktivace režimu nastavení:
2. Procházejte režimem nastavení, dokud se na displeji nezobrazí FS. Klepnutím na tlačítko teploty chladničky obnovte tovární nastavení. Na displeji se zobrazí on a změní se na 03.
3. Ukončení režimu nastavení.

4. DENNÍ POUŽÍVÁNÍ

4.1 Umístění dveřních polic

Dveřní police lze umístit do různých výšek, což usnadňuje uložení potravin. Chcete-li polici přemístit, vytáhněte ji nahoru.

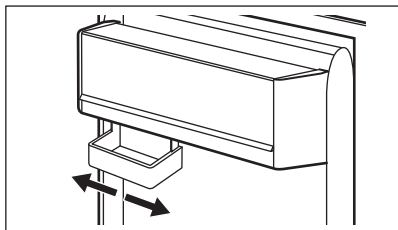

Tento model je vybaven variabilní úložnou zásuvkou.

4.2 Přemístitelné police

Stěny chladničky jsou vybaveny drážkami. Polohu polic můžete změnit.

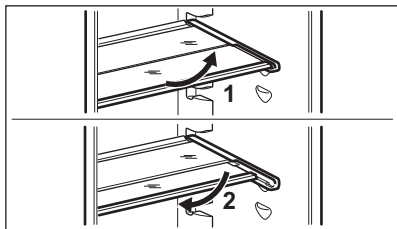

Spotřebič je vybaven flexibilní polici. Přední polovinu police lze umístit pod druhou polovinu:

1. Přední polovinu vyjmejte opatrně.
2. Vsuňte ji do spodní kolejnice a pod druhou polovinu.



Skleněná police nad zásuvkou na zeleninu musí ale vždy zůstat na svém místě k zajištění správného oběhu vzduchu.

4.3 Zásuvka MultiChill 0°

Zásobník MultiChill 0° je vytahovací zásobník označený   který se nachází na dně chladicího oddílu.

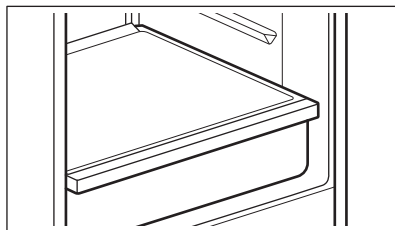

Optimální teplotu uvnitř zásobníku můžete nastavit v závislosti na druhu uložených potravin (další informace o nastavení teploty naleznete v části „Nastavení zásobníku MultiChill 0°“).

Maso a ryby: řádně zabalte a vložte do zásobníku.

Ovoce a zelenina: zavřete do nádoby, vložte ji do zásobníku a upravte teplotu.



Přítomnost ledu v zásobníku při nastavení Meat fish je způsobena nízkou teplotou, která je optimální pro nejlepší uchování masa a ryb. Chcete-li led odstranit, nastavte vyšší teplotu (viz „MultiChill 0° nastavení zásuvky“).

4.4 Vyjmutí zásuvky MultiChill 0°

1. Vyprázdněte zásuvku.
2. Vytáhněte zásuvku z chladničky tak, aby byly kolejničky zcela vytažené.
3. Zatlačte na kryt kolejniček a zvedněte přední část zásuvky.

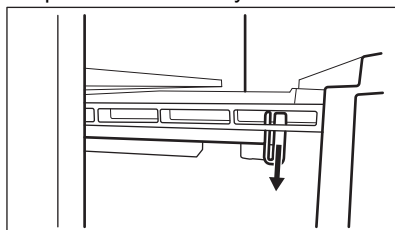

4. Vytáhněte zásuvku a současně ji zvedněte a odpojte od kolejniček.

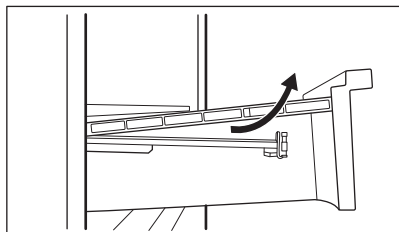

Zpětná montáž:

1. Kolejničky zcela vytáhněte.

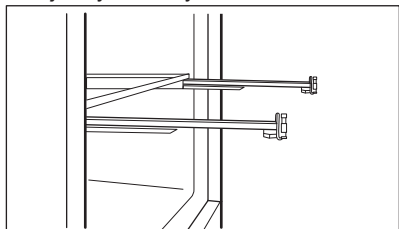

2. Položte zadní část zásuvky na kolejničky.

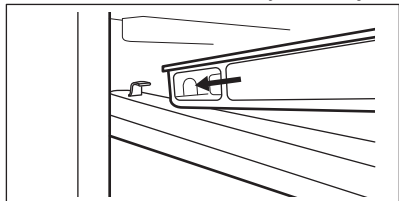

3. Při zasouvání zásuvky dovnitř udržujte její přední část zdviženou.

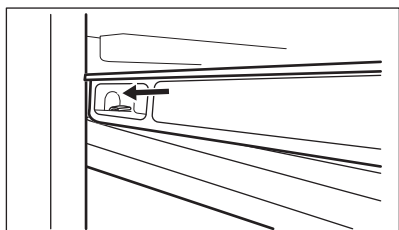

4. Zatlačte přední část zásuvky směrem dolů.

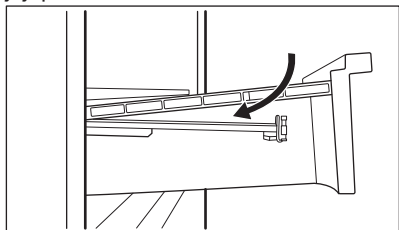

Zásuvku opět vytáhněte a zkontrolujte, zda je správně umístěná na zadních i předních háčcích.

4.5 Zásuvka GreenZone

GreenZone je vytahovací zásobník označený  a nachází se ve spodní části chladicího oddílu.

Je vybaven těsněním, které zajišťuje optimální vlhkost uvnitř zásobníku.

4.6 Vyjmutí zásuvky GreenZone

1. Vyprázdněte zásuvku.
2. Vytáhněte zásobník z chladničky.

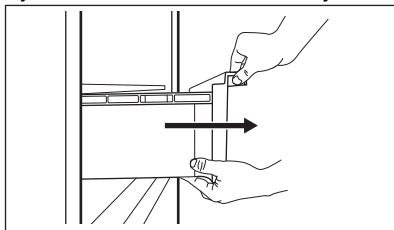

3. Nadzvedněte přední část zásuvky.
4. Zásobník nadzvedněte a zároveň vytáhněte.

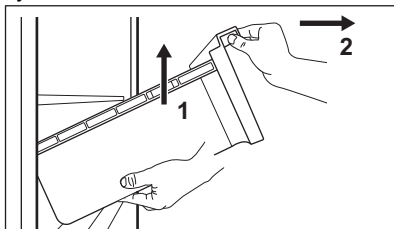

4.7 Odstranění skleněného krytu zásuvek

1. Odjistěte boční úchyt z obou stran současně.

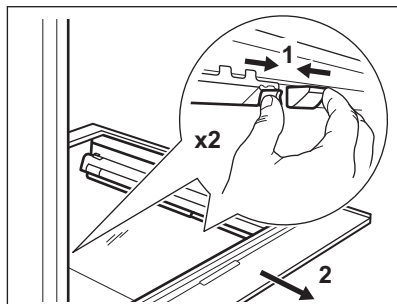

2. Vytáhněte podpěru skleněné police směrem k sobě.

4.8 Regulace vlhkosti

Skleněná police zásuvky GreenZone je vybavena zařízením, které zajišťuje optimální vlhkost uvnitř zásuvky.



Na zařízení na regulaci vlhkosti nepokládejte žádné potraviny.

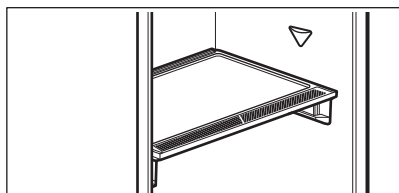

Pokyny pro vyjmutí zařízení pro regulaci vlhkosti:

1. Otevřete zásuvku pod skleněnou polici a vytáhněte kryt.

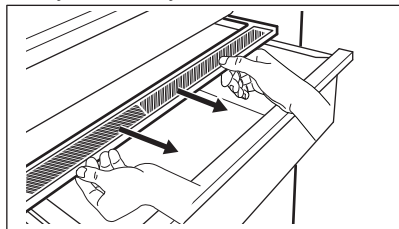

2. Chcete-li vyměnit bílou membránu zařízení, uchopte zařízení uprostřed a

zatažením za kryt oddělte membránu od krytu.

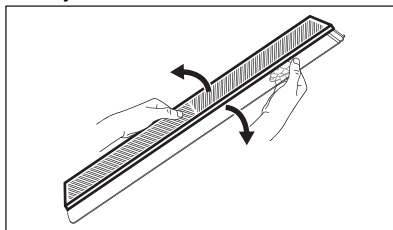

3. Zatlačte okraj nové membrány do krytu.

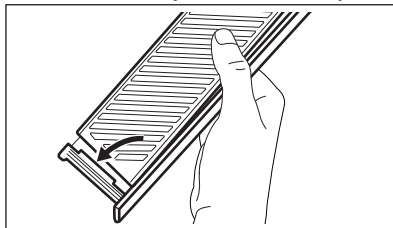

4. Zařízení pro regulaci vlhkosti připevňete zpět na zásuvku.

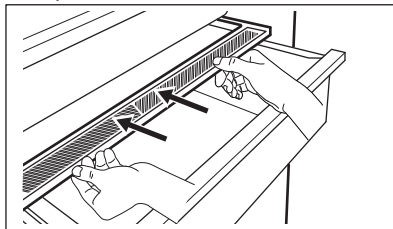

V zásuvce GreenZone může dojít ke kondenzaci. Odstraňte ji měkkým hadříkem.

4.9 MULTIFLOW

Chladicí oddíl je vybaven ventilátorem MULTIFLOW, který umožňuje rychlé a efektivní chlazení potravin a udržuje v oddílu rovnoměrnou teplotu.

Ventilátor se zapíná automaticky a funguje pouze se zavřenými dveřmi.

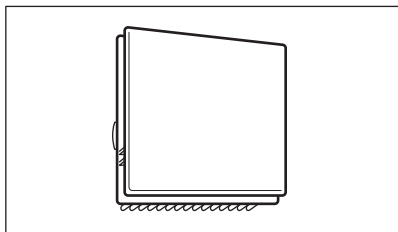

Nezakrývejte větrací otvory.

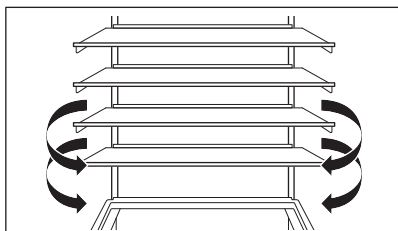

Neodstraňujte panel MULTIFLOW. Pokyny k čištění naleznete v kapitole „Čištění a údržba“.

4.10 Stojan na láhve

Láhve položte (hrdly dopředu) na předem umístěnou polici.



Na polici vkládejte pouze uzavřené lahve.

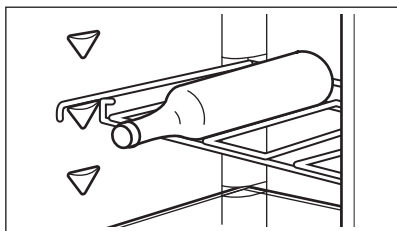

4.11 Zmrazování čerstvých potravin

Mrazicí oddíl použijte pro zmrazování čerstvých potravin a pro dlouhodobé uložení zmrazených a hluboce zmrazených potravin.



Potraviny před vložením do mrazničky zabalte do jakéhokoli vhodného materiálu pro kontakt s potravinami.

Funkci Extra Freeze zapněte minimálně 24 h před uložením zmrazovaných potravin do mrazicího oddílu.

Čerstvé potraviny uchovávejte rovnoměrně rozložené v prvním oddílu nebo zásuvce odshora.

Nepřekračujte maximální množství potravin, které lze zmrazit, aniž byste přidali další čerstvé potraviny během 24 h (viz typový štítek).

Když je zmrazování potravin dokončeno, spotřebič se automaticky vrátí na předchozí nastavenou teplotu (viz „Funkce Extra Freeze“).

Další informace viz „Tipy pro zmrazování“.

4.12 Skladování mražených potravin

Po prvním spuštění spotřebiče nebo po jeho dlouhodobé odstávce aktivujte funkci Extra Freeze alespoň 3 h před vložením potravin do mrazicího oddílu.

Chcete-li uložit velké množství potravin, vyjměte zásuvky a uložte potraviny přímo na police, minimálně 15 mm od dveříek.

POZOR!

V případě výpadku proudu trvajícího déle, než je uvedeno na typovém štítku jako „Doba nárůstu teploty“, je nutné rozmrazené potraviny ihned spotřebovat. Viz část „Výstraha vysoké teploty“.

5. TIPY A RADY

5.1 Tipy pro úsporu energie

- Mraznička: Původní konfigurace zajišťuje nejúčinnější využití energie.

- Chladnička: Konfigurace s rovnoměrně rozloženými zásuvkami ve spodní části spotřebiče a policemi zajišťuje to

nejúspornější využití energie. Poloha dveřních košů neovlivňuje spotřebu energie.

- Neotvírejte často dveře ani je nenechávejte otevřené déle, než je nutné.
- Mraznička: Čím chladnější nastavení teploty, tím vyšší spotřeba energie.
- Chladnička: Nenastavujte příliš vysokou teplotu, pokud to nevyžadují vlastnosti potravin.
- Jestliže je okolní teplota vysoká, regulátor teploty je nastaven na chladnější teplotu a spotřebič je zcela zaplněný, může kompresor běžet nepřetržitě a způsobit, že se na výparníku tvoří námraza nebo led. V takovém případě nastavte regulátor teploty na vyšší teplotu, abyste umožnili automatické odmrazování.
- Nezakrývejte větrací mřížky nebo otvory.
- Ujistěte se, že potraviny uvnitř spotřebiče umožňují cirkulaci vzduchu otvory ve vnitřní zadní části spotřebiče.

5.2 Typy pro zmrazování

- Lahve ani plechovky s tekutinami nezmrazujte, obzvláště nápoje s oxidem uhličitým. Během zmrazování mohou explodovat.
- Do mrazicího oddílu nevkládejte horká jídla.
- Čerstvé nezmrazené potraviny neumísťujte přímo vedle již zmrazených potravin.
- Abyste se vyvarovali omrzlinám, ledové kostky, ledové tříště ani zmrzliny nejezte ihned poté, co je vyjmete z mrazničky.
- Rozmrazené potraviny znovu nezmrazujte.

5.3 Typy pro skladování mražených potravin

- Mrazicí oddíl je označen značkou .
- Správné nastavení teploty, které zaručuje konzervaci mražených potravin, je teplota -18 °C nebo nižší.
- Vyšší nastavení teploty uvnitř spotřebiče může vést ke kratší době použitelnosti potravin.
- Celý mrazicí oddíl je vhodný k uchování mražených potravin.

- Ponechte kolem potravin dostatek místa, aby mohl volně proudit vzduch.

5.4 Doba použitelnosti potravin v oddílu mrazničky

Druh potravin	Doba použitelnosti (měsíce)
Chléb	3
Ovoce (kromě citrusů)	6 - 12
Zelenina	8 - 10
Zbytky bez masa	1 - 2
Mléčné výrobky:	
Máslo	6 - 9
Měkký sýr (např. mozzarella)	3 - 4
Tvrdý sýr (např. parmazán, čedar)	6
Mořské plody:	
Tučné ryby (např. losos, makrela)	2 - 3
Libové ryby (např. treska, platýs)	4 - 6
Krevety	12
Vyloupané mušle a slávky	3 - 4
Vařené ryby	1 - 2
Maso:	
Drůbež	9 - 12
Hovězí	6 - 12
Vepřové	4 - 6
Jehněčí	6 - 9
Klobása	1 - 2
Šunka	1 - 2
Zbytky s masem	2 - 3

5.5 Typy pro chlazení potravin



Oddíl pro čerstvé potraviny je prostor nad zásobníky GreenZone a MultiChill 0°.

- Správné nastavení teploty, které zaručuje konzervaci čerstvých potravin, je teplota +4°C nebo nižší.

- Na tekutiny a na potraviny vždy používejte uzavřené nádoby, abyste zabránili šíření vůní a pachů v oddílu.
- Abyste zabránili vzájemné kontaminaci mezi uvařenými a syrovými potravinami, zakryjte uvařené potraviny a oddělte je od syrových.
- Maso zabalte do vhodného obalu a položte na skleněnou polici nad zásuvku na zeleninu.
- Potraviny rozmrazujte uvnitř chladničky.
- Do spotřebiče nevkládejte horké potraviny.
- Ovoce a zeleninu očistěte a vložte do vyhrazené zásuvky (zásuvka na zeleninu).
- Exotické ovoce v chladničce neskladujte.
- V chladničce neuchovávejte zeleninu, jako jsou rajčata, brambory, cibule a česnek.
- Lahvičky před vložením do chladničky zavřete.

6. ČIŠTĚNÍ A ÚDRŽBA

VAROVÁNÍ!

Viz kapitoly o bezpečnosti.

6.1 Čištění vnitřku spotřebiče

Před prvním použitím vyčistěte vnitřek a veškeré příslušenství vlažnou vodou a neutrálním mýdlem a poté osušte.

POZOR!

Příslušenství a součásti spotřebiče nejsou vhodné pro mytí v myčce nádobí.

POZOR!

Ovládací panel očistěte vlhkým hadříkem. Nepoužívejte žádné čisticí prostředky. Ovládací panel otřete do sucha měkkým hadříkem.

6.2 Pravidelné čištění

Zařízení pravidelně čistěte:

- Vnitřek a příslušenství omyjte vlažnou vodou a neutrálním mýdlem. Opláchněte je a otřete do sucha.

- Těsnění dvířek pravidelně otírejte.

6.3 Odmrazování chladničky

Odmrazování mrazicího oddílu se provádí automaticky. Vzniklá voda odtéká do zásobníku na kompresoru a odpařuje se. Zásobník nelze vyjmout.

6.4 Odmrazování mrazničky

Mrazicí oddíl je beznámrazový. Když je spotřebič v provozu, není na vnitřních stěnách ani na potravinách žádná námraza.

6.5 Vyřazení spotřebiče z provozu

Jestliže spotřebič nebudete po dlouhou dobu používat, proveďte následná opatření:

1. Odpojte spotřebič od elektrického napájení.
2. Vyjměte všechny potraviny.
3. Vyčistěte spotřebič a veškeré příslušenství.
4. Nechte dvířka otevřená, abyste zabránili vzniku nepříjemných pachů.

7. ODSTRAŇOVÁNÍ ZÁVAD

VAROVÁNÍ!

Viz kapitoly o bezpečnosti.

7.1 Co dělat, když...

Problém	Možná příčina	Řešení
Spotřebič nefunguje.	Spotřebič je vypnutý.	Zapnete spotřebič.
	Síťová zástrčka není správně připojená do zásuvky.	Správně připojte síťovou zástrčku do zásuvky.
	Zásuvka není pod napětím.	Do zásuvky připojte jiný elektrický spotřebič. Obráťte se na kvalifikovaného elektrikáře.
Spotřebič je hlučný.	Spotřebič není správně podepřen.	Zkontrolujte, zda je spotřebič stabilní.
Je spuštěna zvuková či optická výstraha.	Spotřebič byl zapnut nedávno.	Viz „Výstraha vysoké teploty“ nebo „Výstraha otevřených dvířek“.
	Teplota ve spotřebiči je příliš vysoká.	Viz „Výstraha vysoké teploty“ nebo „Výstraha otevřených dvířek“.
	Dvířka jsou otevřená.	Zavřete dvířka.
Kompresor funguje nepřetržitě.	Teplota není nastavena správně.	Viz kapitola „Ovládací panel“.
	Bylo vloženo příliš mnoho potravin najednou.	Počkejte několik hodin a pak znovu zkontrolujte teplotu.
	Teplota v místnosti je příliš vysoká.	Viz kapitola „Instalace“.
	Potraviny vložené do spotřebiče jsou příliš teplé.	Před uložením nechte potraviny vychladnout na pokojovou teplotu.
	Dvířka nejsou správně zavřená.	Viz část „Zavření dveří“.
	Je zapnutá funkce Extra Freeze.	Viz část „Funkce Extra Freeze“.
	Je zapnutá funkce Extra Cool.	Viz část „Funkce Extra Cool“.
	Po stisknutí tlačítka „Extra Freeze“ nebo „Extra Cool“ nebo po změně teploty se kompresor nespustí okamžitě.	Kompresor se spustí po určité době. Toto je normální jev, který nepředstavuje poruchu spotřebiče.
Dvířka nejsou zarovnaná nebo si překáží s ventilační mřížkou.	Spotřebič není vyrovnaný.	Viz pokyny k instalaci.
Dvířka nelze snadno otevřít.	Pokusili jste se znovu otevřít dvířka ihned po jejich uzavření.	Vyčkejte několik sekund po zavření dvířek, než je znovu otevřete.
Osvětlení nefunguje.	Osvětlení je v pohotovostním režimu.	Zavřete a otevřete dvířka.
	Žárovka je vadná.	Obráťte se na autorizované servisní středisko.
Ve spotřebiči je příliš mnoho námrazy a ledu.	Dvířka nejsou správně zavřená.	Viz část „Zavření dveří“.
	Těsnění je zdeformované nebo znečištěné.	Viz část „Zavření dveří“.
	Potraviny nejsou správně zabaleny.	Potraviny řádně zabalte.
	Teplota není nastavena správně.	Viz kapitola „Ovládací panel“.

Problém	Možná příčina	Řešení
	Spotřebič je zcela naplněný a je nastaven na nejnižší teplotu.	Nastavte vyšší teplotu. Viz kapitola „Ovládací panel“.
	Teplota nastavená ve spotřebiči je příliš nízká a okolní teplota je příliš vysoká.	Nastavte vyšší teplotu. Viz kapitola „Ovládací panel“.
Po zadní stěně chladničky teče voda.	Během automatického rozmrazování se na zadní stěně rozpouští námraza.	To je v pořádku.
Uvnitř chladničky je příliš mnoho kondenzované vody.	Dvířka byla otvírána příliš často.	Dvířka otevírejte jen v případě potřeby.
	Dvířka nejsou zcela dovřená.	Ujistěte se, že jsou dvířka zcela dovřená.
	Uložené potraviny nebyly zabalené.	Před uložením do spotřebiče potraviny zabalte do vhodného obalu.
	Je normální, že v létě a na podzim se může kondenzace tvořit kvůli zvýšené vlhkosti vzduchu a potravin. Chladnička žádnou vlhkost nevytváří. Po uplynutí této doby se vlhkost v chladničce sama sníží.	V létě a na podzim nastavte v chladničce vyšší teplotu (přibližně 6–7 °C).
Na skleněných policích jsou kapky vody.	Uvnitř chladničky je příliš velká vlhkost.	Skleněné police otřete hadříkem, abyste odstranili kapky vody.
Na podlahu teče voda.	Vývod pro vodu vzniklou rozpouštěním není připojen k odpařovací misce nad kompresorem.	Připojte vývod rozpouštěné vody do odpařovací misky.
Teplotu nelze nastavit.	Je zapnutá funkce Extra Freeze nebo funkce Extra Cool.	Ručně vypněte funkci Extra Freeze nebo funkci Extra Cool. Případně vyčkejte, dokud se daná funkce nevypne automaticky. Viz část „Funkce Extra Freeze“ nebo „Funkce Extra Cool“.
Teplota ve spotřebiči je příliš nízká / příliš vysoká.	Teplota není správně nastavena.	Nastavte vyšší/nižší teplotu.
	Dvířka nejsou správně zavřená.	Viz oddíl „Zavření dveří“.
	Pokrm je příliš horký.	Před uložením nechte pokrm vychladnout.
	Bylo vloženo příliš mnoho potravin najednou.	Najednou ukládejte menší množství potravin.
	Dvířka byla otvírána příliš často.	Dvířka otevírejte jen v případě potřeby.
	Je zapnutá funkce Extra Freeze.	Viz část „Funkce Extra Freeze“.
	Je zapnutá funkce Extra Cool.	Viz část „Funkce Extra Cool“.
	Ve spotřebiči neobíhá chladný vzduch.	Zajistěte oběh studeného vzduchu ve spotřebiči. Viz kapitolu „Tipy a rady“.

Problém	Možná příčina	Řešení
dE on se zobrazí na displeji.	Spotřebič je v režimu Demo.	Viz „Režim Demo“ v části „Režim nastavení“.
Zobrazí se symbol Er CE a rozsvítí se kontrolka výstrahy.	Problém v komunikaci.	Obraťte se na autorizované servisní středisko. Chladicí systém bude potraviny nadále chladit, ale nebude možné seřídít teplotu.
Er t1 nebo Er t3 nebo Er t5 a aktuální nastavení se zobrazují střídavě po dobu 5 sek a ukazatel výstrahy svítí.	Problém s teplotním snímačem.	Obraťte se na autorizované servisní středisko. Chladicí systém bude potraviny nadále chladit, ale nebude možné seřídít teplotu.
Kontrolka připojení dlouze bliká červeně nebo bíle.	Problémy s připojením.	Zkontrolujte, zda připojení k internetu funguje. Pokud se připojení neobnoví, zkuste na spotřebiči i na přístupovém bodu sítě Wi-Fi vypnout a zase zapnout bezdrátové připojení. Pokud problém přetrvává, připojení spotřebiče do sítě Wi-Fi úplně resetujte a výrobek znovu nainstalujte. Pokud problém přetrvává, obraťte se na autorizované servisní středisko.



Pokud problém přetrvává, obraťte se na autorizované servisní středisko.

7.2 Výměna žárovky

Ohledně výměny žárovky kontaktujte autorizované servisní středisko.

7.3 Zavření dveří

1. Vyčistěte těsnění dvířek.
2. Pokyny k nastavení dvířek naleznete v pokynech k instalaci.
3. Chcete-li vyměnit vadná těsnění dvířek, obraťte se na autorizované servisní středisko.

8. TECHNICKÉ ÚDAJE

Technické informace jsou uvedeny na energetický štítek a na typovém štítku spotřebič, který může být umístěn na spotřebiči nebo uvnitř spotřebič.

Pouze pro Švýcarsko:

Napětí: 220-240 V

Frekvence: 50 Hz

Pouze pro EU

QR kód na energetickém štítku dodaném se spotřebičem nabízí internetový odkaz na informace týkající se výkonu spotřebiče v databázi EU EPREL. Uchovejte si energetický štítek pro referenční potřeby s návodem k použití a všemi ostatními

dokumenty dodanými s tímto spotřebičem. Tyto informace lze rovněž nalézt v databázi EPREL prostřednictvím odkazu <https://eprel.ec.europa.eu> a pomocí názvu modelu a výrobního čísla, které naleznete na typovém štítku spotřebiče. Podrobné informace o energetickém štítku viz www.theenergylabel.eu.

Pouze pro Velkou Británii

QR kód na energetickém štítku dodaném se spotřebičem nabízí internetový odkaz na informace týkající se výkonu spotřebiče. Uchovejte si energetický štítek pro referenční potřeby s návodem k použití a všemi ostatními dokumenty dodanými s tímto spotřebičem.

9. INFORMACE PRO ZKUŠEBNY

Instalace a příprava tohoto spotřebiče pro jakékoliv ověřování EcoDesign musí vyhovovat normě:

UK	BS EN 62552
EU, Švýcarsko, Izrael	EN 62552
Austrálie	IEC 62552
Jižní Afrika	SANS 62552

SAE	UAE.S 5010-3:2022
GCC	SASO-2892_2018

Požadavky na větrání, rozměry výklenku a minimální vzdálenosti zadní části od stěn musí odpovídat hodnotám uvedeným v návodu k použití v kapitole „Instalace“. O další informace včetně plánů plnění požádejte obraťte na výrobce.

10. POZNÁMKY K OCHRANĚ ŽIVOTNÍHO PROSTŘEDÍ

Recyklujte materiály označené symbolem . Obaly k recyklaci uložte do příslušných odpadních kontejnerů. Pomáhejte chránit životní prostředí a lidské zdraví a recyklujte odpad z elektrických a elektronických

spotřebičů. Spotřebiče označené symbolem  nelikvidujte s domovním odpadem. Spotřebič odevzdejte v místním sběrném dvoře nebo kontaktujte místní úřad.

Vitajte vo svete Electrolux! Ďakujeme Vám, že ste si vybrali náš spotrebič.



Rady týkajúce sa používania, brožúry, návody na riešenie problémov a informácie o servise a opravách:
www.electrolux.com/support

Vyhradzujeme si právo na zmeny bez predchádzajúceho upozornenia.

OBSAH

1. BEZPEČNOSTNÉ INFORMÁCIE.....	23
2. BEZPEČNOSTNÉ INFORMÁCIE.....	25
3. OVLÁDACÍ PANEL.....	28
4. KAŽDODENNÉ POUŽÍVANIE.....	33
5. RADY A TIPY.....	37
6. OŠETROVANIE A ČISTENIE.....	38
7. RIEŠENIE PROBLÉMOV.....	39
8. TECHNICKÉ ÚDAJE.....	42
9. INFORMÁCIE PRE SKÚŠOBNÉ ÚSTAVY.....	42
10. OCHRANA ŽIVOTNÉHO PROSTREDIA.....	43

1. ⚠ BEZPEČNOSTNÉ INFORMÁCIE

Pred inštaláciou a používaním spotrebiča si prečítajte priložený návod na používanie. Výrobca nezodpovedá za zranenia ani za škody spôsobené nesprávnou inštaláciou alebo používaním. Tieto pokyny uchovávajte na bezpečnom a prístupnom mieste, aby ste do nich mohli v budúcnosti nahliadnuť.

1.1 Bezpečnosť detí a zraniteľných osôb

- Tento spotrebič smú používať deti staršie ako 8 rokov a osoby so zníženou fyzickou, zmyslovou alebo psychickou spôsobilosťou alebo nedostatkom skúseností a znalostí, iba ak sú pod dozorom zodpovednej osoby alebo ak boli zodpovednou osobou poučené o bezpečnom používaní spotrebiča a rozumejú prípadným rizikám. Deti od 3 do 8 rokov smú nakladať spotrebič a vykladať z neho za predpokladu, že boli správne poučené. Deti do 3 rokov

nesmú mať prístup k spotrebiču, pokiaľ nie sú pod nepretržitým dohľadom zodpovednej osoby.

- Deti by mali byť pod dozorom, aby sa zabezpečilo, že sa so spotrebičom a mobilnými zariadeniami s aplikáciou nebudú hrať.
- Deti nesmú spotrebič bez dozoru čistiť ani vykonávať žiadnu údržbu na spotrebiči.
- Obaly vždy uschovajte mimo dosah detí a náležite ich zlikvidujte.

1.2 Všeobecná bezpečnosť

- Tento spotrebič je určený len na skladovanie potravín a nápojov.
- Tento spotrebič je určený na jedno použitie v domácnosti v interiéri.
- Tento spotrebič sa môže používať v kanceláriách, hotelových host'ovských izbách, izbách s posteľou a raňajkami, v domovoch poľnohospodárskych hostí a iných podobných ubytovacích zariadeniach, ak takéto používanie nepresiahne (priemerné) úrovne používania v domácnosti.
- Aby ste predišli kontaminácii potravín, dodržiavajte nasledovné pokyny:
 - neotvárajte dvierka na dlhšie doby;
 - pravidelne čistite povrchy, ktoré prichádzajú do kontaktu s jedlom a prístupné odtokové systémy;
 - surové mäso a ryby skladujte vo vhodných nádobách v chladničke, aby neboli k kontakte s inými potravinami ani na nich nemohli kvapkať.
- UPOZORNENIE: Vetracie otvory na skrini spotrebiča alebo konštrukcii zabudovateľného spotrebiča musia zostať voľné a nezakryté.
- UPOZORNENIE: Na urýchlenie rozmrazovania nepoužívajte iné mechanické zariadenia alebo prostriedky ako tie, ktoré odporúča výrobca.
- UPOZORNENIE: Nepoškodzujte chladiaci okruh.

- **UPOZORNENIE:** V spotrebiči vo vnútri priehradiek na uchovávanie potravín nepoužívajte elektrické spotrebiče, ak daný typ neodporúča výrobca.
- Na čistenie spotrebiča nepoužívajte prúd vody ani paru.
- Spotrebič čistite vlhkou mäkkou handričkou. Používajte len neutrálne čistiace prostriedky. Nepoužívajte abrazívne výrobky, čistiace špongie s abrazívnou vrstvou, rozpúšťadlá ani kovové predmety.
- Keď je spotrebič dlho prázdny, vypnite ho, odmrazte, vyčistite, vysušte a nechajte otvorené dvierka, aby ste predišli tvorbe plesne v spotrebiči.
- V tomto spotrebiči neskladujte výbušné látky, ako napríklad aerosólové nádoby s horľavými hnacími látkami.
- Ak je napájací kábel poškodený, musí ho vymeniť výrobca, ním autorizované servisné stredisko alebo podobne kvalifikované osoby, aby sa predišlo nebezpečenstvu.

2. BEZPEČNOSTNÉ IFNORMÁCIE

2.1 Inštalácia

VAROVANIE!

Tento spotrebič môže nainštalovať len kvalifikovaná osoba.

- Odstráňte všetky obaly.
- Poškodený spotrebič neinštalujte ani nepoužívajte.
- Z bezpečnostných dôvodov spotrebič nepoužívajte, ak nie je správne nainštalovaný do nábytku určeného na zabudovanie.
- Riadte sa samostatnými pokynmi na inštaláciu spotrebiča a zmenu smeru otvárania dvierok dostupnými na našej webovej stránke.
- Vždy dávajte pozor, ak presúvate spotrebič, pretože je ťažký. Vždy používajte ochranné rukavice a uzavreté obuv.
- Uistite sa, že okolo spotrebiča môže prúdiť vzduch.
- Pri prvej inštalácii alebo po zmene smeru otvárania dvierok počkajte minimálne 4 hodiny pred pripojením spotrebiča do napájania. Je to potrebné na to, aby olej stiekol späť do kompresora.
- Pred vykonávaním úprav na spotrebiči (napr. zmena smeru otvárania dvierok) vytiahnite sieťovú zástrčku zo sieťovej zásuvky.
- Spotrebič neinštalujte blízko radiátorov, sporákov, rúr ani varných panelov, pokiaľ nie je v inštalčných pokynoch uvedené inak.
- Spotrebič nevystavujte dažďu.
- Neinštalujte spotrebič na priamom slnečnom svetle.
- Spotrebič neinštalujte do oblastí, ktoré sú príliš vlhké alebo príliš studené.
- Pri presúvaní spotrebiča nadvihnite jeho prednú hranu, aby ste nepoškriabali podlahu.
- Pri zmene smeru otvárania dverí spotrebiča chráňte podlahu pred poškriabaním.
- Spotrebič obsahuje vrečko s vysúšadlom. Nie je to hračka. Nie je na jenie. Okamžite ho vyhodte.

2.2 Zapojenie do elektrickej siete

VAROVANIE!

Hrozí nebezpečenstvo požiaru a zásahu elektrickým prúdom.

VAROVANIE!

Pri umiestňovaní spotrebiča sa uistite, že nie je elektrický napájací kábel zachytený alebo poškodený.

VAROVANIE!

Nepoužívajte viaczásuvkové adaptéry ani predlžovacie káble.

UPOZORNENIE!

Elektrické práce potrebné na inštaláciu tohto spotrebiča by mal vykonať kvalifikovaný elektrikár.

- Uistite sa, že parametre na typovom štítku sú kompatibilné s parametrami elektrickej siete.
- Spotrebič musí byť uzemnený.
- Vždy používajte správne nainštalovanú prepäťovú zásuvku.
- Ak domáca napájacia zásuvka nie je uzemnená, pripojte spotrebič k samostatnému uzemneniu v súlade s platnými predpismi, pričom sa poraďte s kvalifikovaným elektrikárom.
- Dávajte pozor, aby ste nepoškodili elektrické komponenty (napr.: sieťovú zástrčku, sieťový kábel, kompresor). Ak potrebujete vymeniť elektrické súčasti, obráťte sa na autorizované servisné stredisko alebo elektroinštalatéra.
- Sieťový kábel musí byť pod úrovňou sieťovej zástrčky.
- Sieťovú zástrčku zapojte do sieťovej zásuvky až na konci inštalácie. Po inštalácii sa uistite, že máte prístup k elektrickej zásuvke.
- Spotrebič neodpájajte ťahaním za napájací kábel. Vždy ťahajte za sieťovú zástrčku.
- Tento spotrebič je vybavený 13 A sieťovou zástrčkou. Ak je potrebné vymeniť poistku sieťovej zástrčky, použite iba 13 A ASTA (BS 1362) poistku (iba Spojené kráľovstvo a Írsko).

2.3 Použitie

VAROVANIE!

Riziko poranenia, popálenia, zásahu elektrickým prúdom alebo riziko požiaru.



Spotrebič obsahuje horľavý plyn, izobután (R600a), prírodný plyn s vysokou úrovňou environmentálnej kompatibility. Dávajte pozor, aby ste nepoškodili chladiaci okruh, ktorý obsahuje izobután.

- Nemeňte technické parametre spotrebiča.
- Akékoľvek použitie zabudovaného produktu ako voľne stojaceho je prísne zakázané.
- Tento spotrebič je určený na používanie pri okolitej teplote v rozsahu od 10°C do 38°C. Uvedený teplotný rozsah zaručuje správnu činnosť spotrebiča.
- Do spotrebiča nekladajte elektrické spotrebiče (napr.: zariadenia na výrobu zmrzliny), ak ich neoznačil za vhodné výrobcu.
- Ak sa poškodí chladiaci okruh, uistite sa, že v miestnosti nie sú plamene a zdroje vznietenia. Miestnosť dobre vyvetrajte.
- Nedovoľte, aby sa plastových častí spotrebiča dotýkali horúce predmety.
- Do mraziaceho priestoru nedávajte sytené nealkoholické nápoje. Vytvoril by sa tlak na nádobu s nápojom.
- V spotrebiči neskladujte horľavé plyny ani kvapaliny.
- Horľavé látky ani predmety, ktoré sú nasiaknuté horľavými látkami, nekladte do spotrebiča, do jeho blízkosti ani naň.
- Nedotýkajte sa kompresora ani kondenzátora. Sú horúce.
- Nezdieľajte vaše WiFi heslo.
- Ak máte mokré alebo vlhké ruky, z mraziaceho priestoru nevyberajte žiadne predmety ani sa ich nedotýkajte.
- Rozmrazené potraviny nikdy znovu nezmrazujte.
- Dodržiavajte pokyny týkajúce sa správneho uskladnenia uvedené na obale mrazených potravín.
- Potraviny pred vložením do mraziaceho priestoru zabaľte do materiálu určeného na styk s potravinami.

- Nedovoľte, aby sa potraviny dostali do kontaktu s vnútornými stenami priechodkov spotrebiča.

2.4 Vnútorné osvetlenie

VAROVANIE!

Hrozí nebezpečenstvo zásahu elektrickým prúdom.

- Tento výrobok obsahuje jeden alebo viac zdrojov svetla s triedou energetickej účinnosti F.
- Informácie o žiarovke/žiarovkách vnútri tohto výrobku a náhradných dieloch osvetlenia, ktoré sa predávajú samostatne: Tieto žiarovky sú navrhnuté tak, aby odolali extrémnym podmienkam v domácich spotrebičoch, ako napr. teplota, vibrácie, vlhkosť, alebo slúžia ako ukazovatele prevádzkového stavu spotrebiča. Nie sú určené na používanie iným spôsobom a nie sú vhodné na osvetlenie priestorov v domácnosti.

2.5 Ošetrovanie a čistenie

VAROVANIE!

Hrozí nebezpečenstvo poranenia alebo poškodenia spotrebiča.

- Pred vykonávaním údržby spotrebič vypnite a vytiahnite jeho zástrčku zo sieťovej zásuvky.
- Tento spotrebič obsahuje uhľovodíky v chladiacej jednotke. Údržbu spotrebiča a dopĺňanie náplne môže vykonávať len kvalifikovaná osoba.

2.6 Servis

- Ak treba dať spotrebič opraviť, obráťte sa na autorizované servisné stredisko. Používajte iba originálne náhradné diely.

- Nezabudnite, že vlastnoručná alebo neprofesionálna oprava môže mať bezpečnostné následky a mohla by spôsobiť zánik záruky.
- Nasledujúce náhradné diely budú dostupné počas najmenej 7 rokov od ukončenia predaja modelu: termostaty, snímače teploty, dosky s plošnými spojmi, zdroje osvetlenia, rukoväte dvierok, závesy dvierok, nádoby a koše. Tesnenia dvierok budú dostupné počas najmenej 10 rokov od ukončenia predaja modelu. Dostupnosť môže byť vo vašej krajine dlhšia. Ďalšie informácie nájdete na našej webovej lokalite.
- Upozorňujeme, že niektoré z týchto dielov môžu byť dostupné iba pre profesionálnych opravárov, a že nie všetky náhradné diely sú vhodné pre všetky modely.

2.7 Likvidácia

VAROVANIE!

Riziko zranenia alebo udusenía.

- Spotrebič odpojte od elektrickej siete.
- Odrežte elektrický kábel a zlikvidujte ho.
- Odstráňte dvierka, aby ste zabránili uviaznutiu detí a domácich zvierat v spotrebiči.
- Chladiaci okruh a izolačné materiály tohto spotrebiča nepoškodzujú ozónovú vrstvu.
- Penová izolácia obsahuje horľavý plyn. Informácie o správnej likvidácii spotrebiča vám poskytne váš miestny úrad.
- Nepoškodte tú časť chladiacej jednotky, ktorá sa nachádza blízko výmenníka tepla.

3. OVLÁDACÍ PANEL

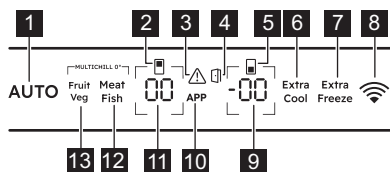

- 1 AI CoolAssist tlačidlo / indikátor
- 2 Indikátor chladiaceho priestoru
- 3 Indikátor alarmu
- 4 Indikátor alarmu otvorených dvierok
- 5 Indikátor mraziaceho priestoru
- 6 Extra Cool tlačidlo / indikátor
- 7 Extra Freeze tlačidlo / indikátor
- 8 Tlačidlo / indikátor pripojenia
- 9 Tlačidlo / indikátor teploty v mrazničke
- 10 Indikátor APP
- 11 Tlačidlo / indikátor teploty v chladničke
- 12 Meat & Fish tlačidlo / indikátor
- 13 Fruit & Veg tlačidlo / indikátor

3.1 Zapínanie/vypínanie

Zapnutie

Pripojte sieťovú zástrčku do sieťovej zásuvky.

Ak chcete vybrať inú nastavenú teplotu, pozrite si časť „Regulácia teploty“.

Ak sa na displeji zobrazí indikátor dE on, pozrite si časť „Riešenie problémov“.

Vypnite

1. Súčasne stlačte a podržte tlačidlo teploty v chladničke a tlačidlo teploty v mrazničke na 5 sek

Na displeji bude blikať OF.

2. Keď sa na displeji zobrazí OF, vytiahnite zástrčku z elektrickej zásuvky.

3.2 Regulácia teploty

Teplotný rozsah v mrazničke sa môže líšiť medzi -15°C a -24°C (odporúča sa -18°C) a v chladničke medzi 2°C a 8°C (odporúča sa 4°C).

Stlačením tlačidiel teploty nastavíte teplotu spotrebiča.

Indikátory teploty zobrazujú predvolenú teplotu.



Nastavená teplota bude dosiahnutá po 24 h.

Po výpadku dodávky elektriny spotrebič obnoví nastavenú teplotu.

3.3 Zapnutie/vypnutie chladiacej priehradky

Vypnutie:

1. Stlačte a podržte tlačidlo teploty chladničky na 5 sek. Na displeji bude blikať OF.
2. Po vypnutí chladiaceho priestoru sa na displeji zobrazí OF.

Zapnutie:

1. Stlačte a podržte tlačidlo teploty chladničky na 5 sek. Na displeji bude blikať On.
2. Chladiaci priestor je zapnutý a obnoví sa predchádzajúca nastavená teplota.

3.4 Zapnutie a vypnutie mraziacej priehradky

Vypnutie:

1. Stlačte a podržte tlačidlo teploty mrazničky na 5 sek. Na displeji bude blikať OF.
2. Po vypnutí priestoru mrazničky sa na displeji zobrazí OF.

Zapnutie:

1. Stlačte a podržte tlačidlo teploty mrazničky na 5 sek. Na displeji bude blikať On.
2. Priestor mrazničky je zapnutý a obnoví sa predchádzajúca nastavená teplota.

3.5 AI CoolAssist

AI CoolAssist je funkcia založená na strojovom učení, ktorá upravuje nastavenia spotrebiča na základe individuálnych vzorov používania vrátane frekvencie otvárania dverí a iných používateľských interakcií so spotrebičom. Ak je funkcia AI CoolAssist aktivovaná, umožňuje nasledujúce inteligentné režimy:

- regulácia teploty: automaticky reguluje teplotu v chladiacom a mraziacom priestore, aby sa zabezpečilo optimálne uchovanie potravín.
- Auto Shopping Mode: po nákupe potravín automaticky upraví nastavenia teploty v chladiacom priestore, aby sa rýchlo vychladili novo pridané položky. Tento režim sa aktivuje automaticky, keď je zapnutá funkcia AI CoolAssist.
- Auto Vacation Mode: znižuje spotrebu energie, keď spotrebič nepoužívate tri alebo viac po sebe nasledujúcich dní. Tento režim sa aktivuje automaticky, keď je zapnutá funkcia AI CoolAssist.

Ak chcete zapnúť/vypnúť funkciu, stlačte tlačidlo AUTO.

Keď je funkcia zapnutá, rozsvieti sa symbol AUTO a indikátor teploty v chladničke a mrazničke zobrazí symbol Au.

Stlačením tlačidla teploty v chladničke alebo mrazničke zobrazíte aktuálne nastavenie.

Ak sa chcete vrátiť k manuálnemu nastaveniu, znova stlačte tlačidlo teploty chladničky alebo mrazničky na 7 sek.

Po vypnutí funkcie sa spotrebič vráti na predvolené nastavenie teploty.



Zapnutie AI CoolAssist, keď sú zapnuté Extra Cool a/alebo Extra Freeze, deaktivuje Extra Cool a Extra Freeze. Zapnutie Extra Cool a/alebo Extra Freeze, keď je zapnuté AI CoolAssist, pozdrží AI CoolAssist.



Aktivácia MultiSwitch deaktivuje AI CoolAssist. Keď je funkcia MultiSwitch zapnutá, platí iba pre chladiaci priestor, aj keď je mraziaci priestor prepnutý do podmienok chladničky.



Keď je funkcia Auto Vacation Mode zapnutá, MultiChill zásuvka 0° sa automaticky nastaví na najvyššiu teplotu.

3.6 MultiSwitch

Táto funkcia umožňuje premenu mraziacej priehradky na chladničku.



Pred zapnutím funkcie MultiSwitch odstráňte zmrazené potraviny z mraziaceho priestoru.

Premena priehradky:

1. Opakovane stláčajte tlačidlo teploty v mrazničke, až kým sa na displeji nezačne blikať - -.
2. Stlačte tlačidlo - - počas nasledujúcich 7 sek. Ak v tomto čase nestlačíte tlačidlo, mraziaca priehradka sa nepremení na chladničku.
3. Ukazovateľ teploty v mrazničke zobrazuje teplotu v priehradke MultiSwitch (4°C).



Pred použitím priehradky MultiSwitch počkajte 24 h.

Keď je funkcia MultiSwitch zapnutá, Zvukový signál pri vysokej teplote sa vypne a funkciu Extra Freeze nie je možné zapnúť.

Funkcia MultiSwitch sa deaktivuje, keď vypnete spotrebič alebo vypnete konvertovanú priehradku.

Funkcia MultiSwitch obnoví svoju činnosť po obnovení napájania po výpadku prúdu.



Pred vypnutím funkcie MultiSwitch vyberte potraviny z priehradky MultiSwitch.

Spätná zmena MultiSwitch priehradky:

1. Stláčajte tlačidlo teploty v mrazničke, až kým - - nezačne blikať.
2. Stlačte tlačidlo - - počas nasledujúcich 7 sek. Ak v tomto časovom rozmedzí nestlačíte tlačidlo , priehradka MultiSwitch sa nezmení späť na mrazničku.
3. Ukazovateľ teploty v mrazničke zobrazuje teplotu v mraziacej priehradke.



Priehradka MultiSwitch dosiahne nastavenú teplotu za 24 h. Pred použitím priehradky MultiSwitch počkajte, kým sa nedosiahne nastavená teplota.

Funkcia Zvukový signál pri vysokej teplote sa opätovne zapne o 1 h po vypnutí funkcie MultiSwitch.

3.7 Funkcia Extra Cool

Táto funkcia vám umožňuje rýchlo vychladiť veľké množstvá teplých potravín bez ohrievania potravín, ktoré už boli uložené v chladiacej priehradke.

Funkciu zapnete stlačením tlačidla Extra Cool.

Rozsvieti sa ukazovateľ Extra Cool. Keď je funkcia Extra Cool zapnutá, ventilátor môže fungovať automaticky.

Táto funkcia sa automaticky vypne približne po 6 h. Po vypnutí funkcie prestane indikátor Extra Cool svietiť.

Stlačením tlačidla Extra Cool vypnete funkciu Extra Cool pred jej automatickým vypnutím.



Ak chcete nastaviť inú teplotu v chladničke, vypnite funkciu Extra Cool.

3.8 MultiChill 0° nastavenie zásuvky

Meat & Fish

Ak chcete zapnúť funkciu, ťuknite na Meat Fish.

Zásuvka MultiChill 0° zabezpečuje optimálnu teplotu na uchovávanie mäsa a rýb.

Ak je teplota v chladničke nastavená na 7°C alebo 8°C s aktivovanou funkciou Meat &

Fish, teplota v chladničke sa automaticky zmení na 6°C.

Fruit & Veg

Ak chcete zapnúť funkciu, ťuknite na Fruit Veg.

Zásuvka MultiChill 0° zabezpečuje optimálnu teplotu na uchovávanie zabaleného ovocia a zeleniny.

Výber jednej úrovne

Ak chcete nastaviť rôzne úrovne teploty v zásuvke MultiChill 0°, vstúpte do režimu nastavenia a potom:

1. Stlačte a podržte Fruit Veg a Meat Fish na 3 sek.
Ukazovateľ teploty v chladničke zobrazuje 0C. Ukazovateľ teploty v mrazničke zobrazuje aktuálne nastavenú úroveň teploty.
2. Ťuknutím na tlačidlo teploty v mrazničke zmeníte úroveň teploty medzi 1 a 9. Úroveň 1 je najchladnejšia, zatiaľ čo úroveň 9 je najteplejšia.
3. Ak chcete ukončiť funkciu Single Level Selection, stlačte a podržte tlačidlá Fruit Veg a Meat Fish na 3 sek. Ak nestlačíte žiadne tlačidlo 5 sek, nastavenie sa automaticky vypne.



Po opustení nastavenia Výber jednej úrovne môžete obnoviť predvolenú úroveň teploty stlačením tlačidla Meat Fish alebo Fruit Veg.

3.9 Funkcia Extra Freeze

Funkcia Extra Freeze sa používa na predmrazenie a následné rýchle zmrazenie v mraziacom priestore. Táto funkcia urýchli zmrazenie čerstvých potravín a chráni už uskladnené potraviny pred ohriatím.



Pri zmrazovaní čerstvých potravín zapnite funkciu Extra Freeze najmenej 24 h pred vložením potravín na dokončenie predmrazenia.

Túto funkciu zapnete stlačením tlačidla Extra Freeze.

Rozsvieti sa indikátor Extra Freeze. Funkcia Extra Freeze sa automaticky zastaví maximálne po 52 h.

Stlačením tlačidla Extra Freeze vypnete funkciu pred jej automatickým vypnutím.

3.10 Zvukový signál pri vysokej teplote

Keď sa teplota v mraziacej priehradke zvýši, indikátor alarmu začne blikať, zobrazí sa indikátor teploty mrazničky H°, začne blikať a zapne sa zvukový signál.

Alarm vypnete stlačením ľubovoľného tlačidla.

Indikátor alarmu a zvukový signál sa vypnú. Na indikátore teploty mrazničky sa zobrazí H° na dobu 5 sek a potom sa opäť zobrazí teplota mrazničky.



Alarm sa reštartuje 1 h po vypnutí, kým sa neobnovia normálne podmienky. Ak nestlačíte žiadne tlačidlo, zvuková signalizácia sa automaticky vypne po 1h.

3.11 Zvukový signál Dvierka otvorené

Indikátor otvorených dvierok sa zapne so zvukovým signálom, ak necháte dvierka chladničky otvorené na 5 min, alebo ak necháte dvierka mrazničky otvorené na 80 sek.

Alarm sa vypne po zatvorení dvierok. Stlačením ľubovoľného tlačidla vypnete zvuk.



Ak nestlačíte žiadne tlačidlo, zvuková signalizácia sa automaticky vypne po 1 hodina.

3.12 Indikátor APP

Ak sa na displeji zobrazí APP, v príslušnej aplikácii je aktívna nejaká funkcia.



Informácie o ovládaní funkcií nájdete v mobilnej aplikácii.

Ak nemôžete získať prístup k funkciám mobilnej aplikácie, stlačením a podržaním

tlačidla pripojenia na 3 sekundy deaktivujete pripojenie Wi-Fi. Zastaví funkcie aktivované v aplikácii.



Obnovenie pripojenia Wi-Fi si pozrite v časti „Resetovanie bezdrôtového pripojenia spotrebiča“.

3.13 Wi-Fi nastavenie pripojenia

Táto funkcia zapája spotrebič do Wi-Fi siete a pripája ho k mobilnému zariadeniu. Z mobilného zariadenia môžete prijímať oznámenia, ovládať a monitorovať spotrebič.

Na pripojenie spotrebiča potrebujete mobilné zariadenie pripojené k Wi-Fi sieti.

Frekvencia / protokol	Wi-Fi: 2.4 GHz / 802.11 bgn
Výkon	Wi-Fi 2.4 GHz: <20 dBm
Šifrovanie	WPA-PSK, WPA2-PSK, WPA3-Personal

Inštalácia mobilnej aplikácie

Pripojenie spotrebiča k Wi-Fi:

1. Skontrolujte, či je spotrebič zapnutý.
2. Pripojte mobilné zariadenie k rovnakej Wi-Fi sieti, ku ktorej chcete pripojiť spotrebič.
3. Ak chcete stiahnuť aplikáciu, naskenujte QR kód, ktorý sa nachádza na zadnej strane návodu na používanie. Aplikáciu si môžete stiahnuť aj priamo v obchode s aplikáciami.
4. Otvorte aplikáciu a zaregistrujte sa.

Konfigurovanie bezdrôtového pripojenia spotrebiča

Podľa pokynov v aplikácii vykonajte postup pripojenia:

1. Pridržiť tlačidlo pripojenia na spotrebiči na 3 sek, kým nezaznie pípuť. Je zapnutá funkcia Wi-Fi.
2. Po niekoľkých sekundách sa na displeji zobrazí AP a indikátor pripojenia blikať.
3. Pokračujte podľa pokynov v aplikácii.
4. Počas procesu sa na displeji môže dočasne zobrazit' Cn.

Po pripojení zostane svietiť indikátor pripojenia. Na displeji sa zobrazia nastavené teploty.

Deaktivácia bezdrôtového pripojenia spotrebiča

Stlačením a podržaním tlačidla pripojenia na 3 sek vypnete funkciu Wi-Fi. Indikátor pripojenia sa vypne a spotrebič raz zapípa.

Stlačte a podržte tlačidlo pripojenia, 3 sek aby ste obnovili pripojenie.



Po resetovaní môže byť indikátor pripojenia vypnutý. Počkajte, kým sa zapne.

Resetovanie bezdrôtového pripojenia spotrebiča

Skontrolujte, či na displeji nie je viditeľný indikátor pripojenia. Ak je funkcia Wi-Fi vypnutá, pokus o resetovanie pripojenia ju zapne.

Ak chcete resetovať konfiguráciu Wi-Fi, na 10 sek sekundy stlačte a podržte tlačidlo pripojenia. Spotrebič pípnutím potvrdí úspešné resetovanie.

Ak chcete obnoviť pripojenie, pozrite si časť „Deaktivácia bezdrôtového pripojenia spotrebiča“.

3.14 Režim nastavenia

Režim nastavenia umožňuje zapnúť alebo vypnúť zvuky, režim Sabbath, režim Demo, obnoviť výrobné nastavenia spotrebiča a zmeniť jednotky teploty z °C na °F:

Zapnutie režimu nastavenia

1. Stlačte a podržte tlačidlo Meat Fish približne na 3 sek. Na displeji bude blikať SE tt.
2. Po zapnutí režimu nastavenia sa na displeji zobrazí tS on.
3. Ak chcete režim nastavenia vypnúť, stlačte a podržte tlačidlo Meat Fish približne na 3 sek.

Režim nastavenia sa vypne, ak sa nedotknete ovládacieho panela 60 sek.

Navigácia v režime nastavenia

Klepnutím na tlačidlo Meat Fish zmeňte parameter. Ťuknutím na tlačidlo teploty chladničky zmeníte hodnotu parametra.

Displej	Pôvodné nastavenie parametrov
tS on	Zvuky tlačidiel
CF °C	Jednotky teploty
Sb OF	Režim Sabbath
dE OF	Režim Demo
FS 03	Výrobné nastavenia

Zvuky tlačidiel

Zapnutie alebo vypnutie zvukov tlačidiel:

1. Zapnutie režimu nastavenia.
2. prejdite do režimu nastavenia, kým sa na displeji nezobrazí tS, Ťuknutím na tlačidlo teploty chladničky zapnete alebo vypnete zvuky. Ukazovateľ sa zmení na On ak sú zvuky zapnuté alebo OF pri vypnutí zvukov.
3. Ukončíte režim nastavenia.

Jednotky teploty

Zmena jednotky teploty:

1. Zapnutie režimu nastavenia.
2. Prechádzajte režimom nastavenia, kým sa na displeji nezobrazí CF a °C. Ťuknutím na tlačidlo teploty chladničky vyberte možnosť °C pre stupne Celzia alebo možnosť °F pre stupne Fahrenheita.
3. Ukončíte režim nastavenia.

Režim Sabbath

Režim Sabbath deaktivuje nasledujúce funkcie počas sviatkov:

- všetky tlačidlá okrem kombinácie tlačidiel potrebnej na vypnutie
- zvuku s výnimkou Zvukový signál pri vysokej teplote,
- indikátorov alarmu s výnimkou Zvukový signál pri vysokej teplote.

Na zapnutie režimu Sabbath:

1. Zapnutie režimu nastavenia.
2. prejdite do režimu nastavenia, kým sa na displeji nezobrazí Sb, Ťuknutím na tlačidlo teploty chladničky zapnete alebo

vypnete režim Sabbath. Ukazovateľ sa zmení na On pre zapnutý alebo OF pre vypnutý režim Sabbath.

3. Ukončíte režim nastavenia.

Po zapnutí režimu Sabbath sa na displeji zobrazí Sb a On. Prístup k akémukoľvek inému nastaveniu je zablokovaný.

Režim Demo

Režim Demo simuluje prevádzku spotrebiča bez chladenia. Je určený len na výstavné alebo prezentačné účely.



Potraviny nemôžete uložiť, keď je zapnutý režim Demo.

Na zapnutie režimu Demo:

1. Zapnutie režimu nastavenia.

2. prejdite do režimu nastavenia, kým sa na displeji nezobrazí dE, Ťuknutím na tlačidlo teploty chladničky zapnete alebo vypnete režim. Ukazovateľ sa zmení na On pre zapnutý alebo OF pre vypnutý režim Demo.

3. Ukončíte režim nastavenia.

Výrobné nastavenia

Táto funkcia obnoví každé nastavenie na pôvodné výrobné nastavenie. Obnovenie pôvodných výrobných nastavení:

1. Zapnutie režimu nastavenia.
2. prejdite do režimu nastavenia, kým sa na displeji nezobrazí FS, Ťuknutím na tlačidlo teploty chladničky obnovíte výrobné nastavenia. Na displeji sa zobrazí on a zmení sa na 03.
3. Ukončíte režim nastavenia.

4. KAŽDODENNÉ POUŽÍVANIE

4.1 Umiestnenie poličiek na dvierkach

V záujme jednoduchšieho uskladnenia potravín môžete poličky vo dverách umiestniť v rôznej výške. Poličku potiahnite nahor, aby ste ju premiestnili.

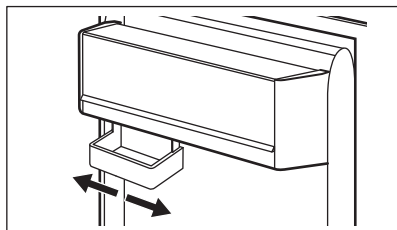

Tento model je vybavený variabilným úložným boxom.

4.2 Pohyblivé poličky

Steny chladničky sú vybavené lištami. Polohu poličiek môžete zmeniť.

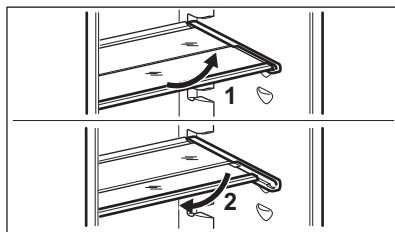

Tento spotrebič je vybavený flexibilnou poličkou. Predná polovica poličky môže byť umiestnená pod druhú polovicu:

1. Opatrne vyberte prednú polovicu.
2. Zasuňte ju do dolnej koľajničky a pod druhú polovicu.



Nepremiestňujte sklenenú poličku nad zásuvkou na zeleninu, aby bola zabezpečená správna cirkulácia vzduchu.

4.3 Zásuvka MultiChill 0°

Zásuvka MultiChill 0° je vysúvací zásuvka označená   umiestnený v spodnej časti chladiaceho priestoru.

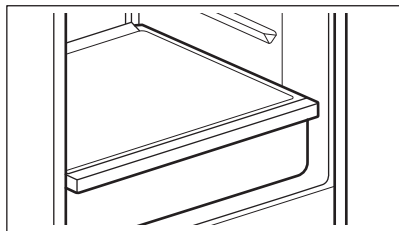

Môžete nastaviť optimálnu teplotu vnútri zásuvky v závislosti od druhu skladovaných potravín (pre viac informácií o nastaveniach teploty si pozrite „Nastavenie zásuvky MultiChill 0°“).

Mäso a ryby: správne zabaľte a vložte do zásuvky.

Ovocie a zelenina: vložte do nádoby, vložte ju do zásuvky a upravte teplotu.



Prítomnosť ľadu v zásuvke pri nastavenom nastavení Meat fish je spôsobená nízkou teplotou, ktorá je optimálna pre najlepšie uchovanie mäsa a rýb. Ak chcete odstrániť ľad, upravte teplotu na vyššiu hodnotu (pozrite si časť „MultiChill 0° nastavenie zásuvky“).

4.4 Vybratie zásuvky MultiChill 0°

1. Vyprázdňte zásuvku.
2. Zásuvku vytiahnite z chladničky až na doraz a vysuňte koľajničky.
3. Zatlačte kryt koľajničiek a nadvihnite prednú časť zásuvky.

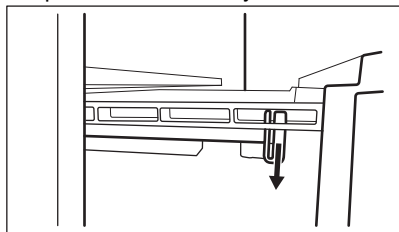

4. Pri nadvíhovaní zásuvky vytiahnite von a odpojte ju od koľajničiek.

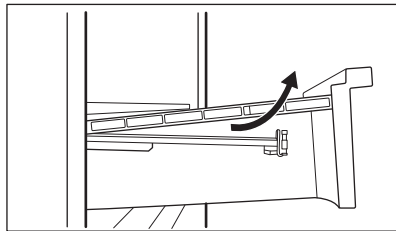

Pre opätovnú montáž:

1. Koľajničky úplne vytiahnite.

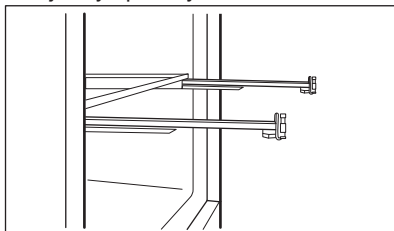

2. Položte zadnú časť zásuvky na koľajničky.

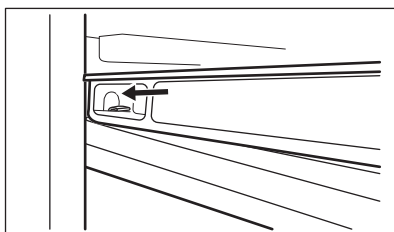
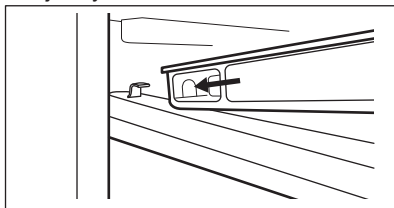

3. Počas zasúvania zásuvky ponechajte prednú časť zásuvky nadvihnutú.

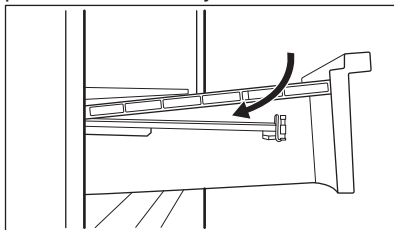

4. Zatlačte prednú časť zásuvky nadol.



Opäť vyťahnite zásuvku, aby ste skontrolovali, či je správne umiestnená na zadných aj predných háčikoch.

4.5 Zásuvka GreenZone

GreenZone je vyťahovacia zásuvka označená  sa nachádza v spodnej časti chladiaceho priestoru.

Má tesnenie, ktoré zabezpečuje optimálnu vlhkosť vnútri zásuvky.

4.6 Vybratie zásuvky GreenZone

1. Vyprázdnite zásuvku.
2. Vytiahnite zásuvku z chladničky.

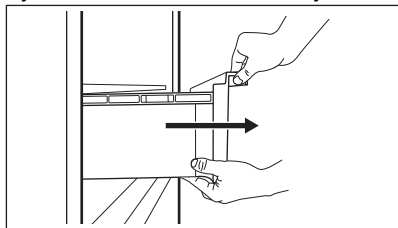

3. Mierne nadvihnite prednú časť zásuvky.
4. Pri nadvhnutí vyťahnite zásuvku von.

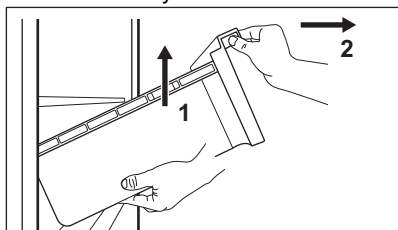

4.7 Vybratie skleneného krytu zásuviek

1. Súčasne odblokujte bočné uchopenie z oboch strán.

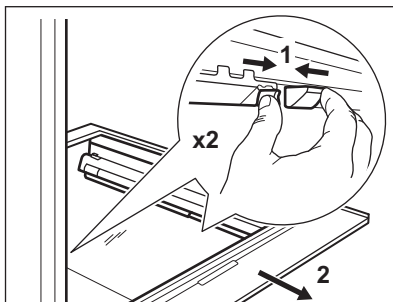

2. Potiahnite sklenenú policiu za zasúvacie lišty smerom k sebe.

4.8 Regulácia vlhkosti

Sklenená policička zásuvky GreenZone je vybavená zariadením, ktoré zabezpečuje optimálnu vlhkosť vo vnútri zásuvky.



Na zariadenie na reguláciu vlhkosti nekladte žiadne potraviny.

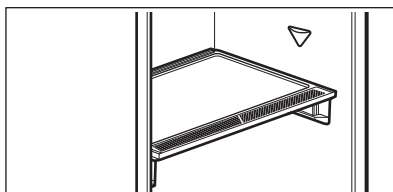

Vybranie zariadenia na reguláciu vlhkosti:

1. Otvorte zásuvku pod sklenenou policičkou a vyťahnite kryt.

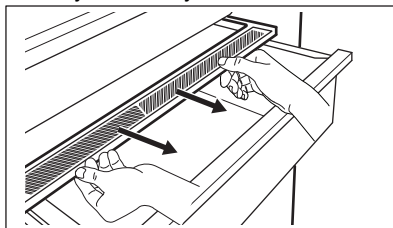

2. Ak potrebujete vymeniť bielu membránu zariadenia, uchopte zariadenie v strede

a potiahnutím krytu oddelíte membránu od krytu.

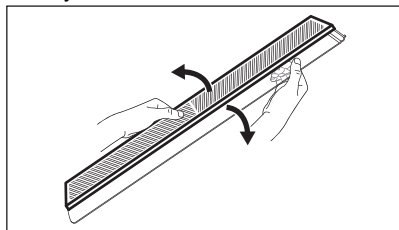

3. Namontujte do krytu novú membránu zatlčením okraja membrány do krytu.

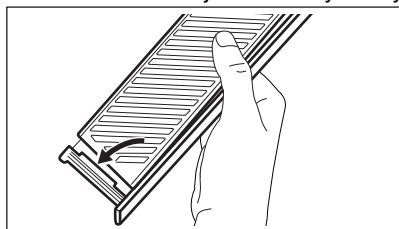

4. Regulátor vlhkosti nasadíte späť na zásuvku.

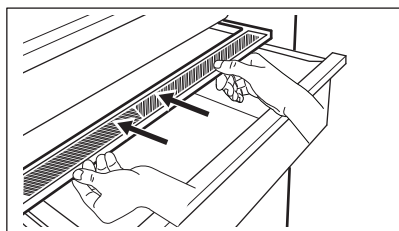

V zásuvke GreenZone sa môže objaviť kondenzát. Odstráňte ho mäkkou handričkou.

4.9 MULTIFLOW

V priestore chladničky je ventilátor MULTIFLOW umožňujúci rýchle a účinné chladenie potravín a udržiavajúci rovnomernú teplotu v chladničke.

Ventilátor sa zapína automaticky a pracuje pri zatvorených dverkách.

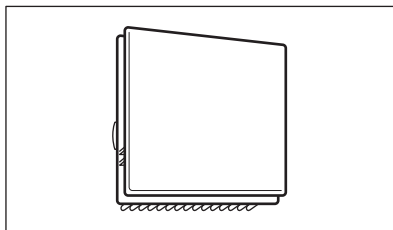

Nezakrývajte vetracie otvory.

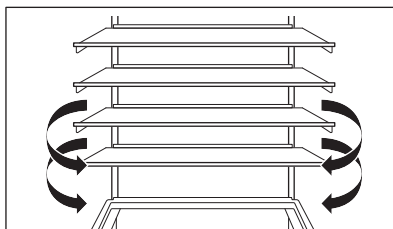

Panel MULTIFLOW nevyberajte. Pokyny na čistenie nájdete v kapitole „Ošetrovanie a čistenie“.

4.10 Polica na fľaše

Fľaše ukladajte (hrdlom vpred) na príslušnú policu.



Na policu ukladajte iba zatvorené fľaše.

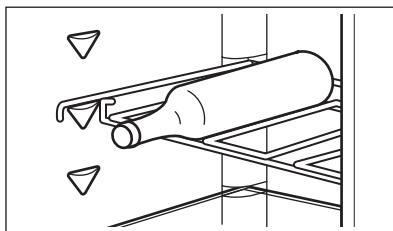

4.11 Zmrazovanie čerstvých potravín

Mraziaci priestor používajte na zmrazovanie čerstvých potravín a uskladnenie mrazených a hlboko mrazených potravín na dlhé obdobie.



Potraviny pred vložením do mraziaceho priestoru zabaľte do materiálu určeného na styk s potravinami.

Funkciu Extra Freeze zapnite minimálne 24 h pred vložením potravín, ktoré majú byť zmrazené, do mraziaceho oddelenia.

Čerstvé potraviny uskladnite rovnomerne rozložené v prvej priehradke alebo zásuvke zhora.

Neprekračujte max. množstvo potravín, ktoré možno zmraziť bez pridania iných čerstvých potravín 24 h (pozrite si typový štítok).

Keď sa zmrazovanie skončí, spotrebič sa automaticky vráti na predchádzajúce nastavenie teploty (pozri „Funkcia Extra Freeze“).

Viac informácií nájdete v časti „Rady na zmrazovanie“.

4.12 Uskladnenie mrazených potravín

Pri prvom uvedení spotrebiča do prevádzky alebo po jeho dlhodobom odstavení nechajte spotrebič pred vložením potravín spustený najmenej 3 h hodiny so zapnutou funkciou Extra Freeze.

Ak chcete uskladniť veľké množstvo potravín, vyberte zásuvky a potraviny položte priamo na policičky, minimálne na 15 mm mimo dvierok.

UPOZORNENIE!

Ak bola dodávka elektriny vypnutá dlhšie, ako je uvedené na typovom štítku pod položkou „doba zapnutia“, rozmrazené potraviny sa musia spotrebovať okamžite. Prečítajte si časť „Zvukový signál pri vysokej teplote“.

5. RADY A TIPY

5.1 Rady na úsporu energie

- Mraznička: Pôvodná konfigurácia zabezpečuje najúčinnéjšie využitie energie.
- Chladnička: Konfigurácia so zásuvkami v spodnej časti spotrebiča a rovnomerne rozmiestnenými policičkami zabezpečuje najúčinnéjšie využitie energie. Poloha priehradiek na dverách neovplyvňuje spotrebu energie.
- Dvierka neotvárajte príliš často a nenechávajte ich otvorené dlhšie, ako je nevyhnutné.
- Mraznička: Čím nižšia je nastavená teplota, tým vyššia je spotreba energie.
- Chladnička: Nenastavujte príliš vysokú teplotu, pokiaľ to nie je požadované vlastnosťami potravín.
- Ak je teplota okolia vysoká, regulátor teploty je nastavený na intenzívne chladenie a spotrebič je úplne plný, kompresor môže byť v činnosti nepretržite, pričom sa tvorí námraza alebo ľad na výparníku. V takom prípade nastavte regulátor teploty na vyššiu teplotu, aby

bolo zabezpečené automatické rozmrazovanie.

- Nezakrývajte ventilačné mriežky a otvory.
- Dbajte na to, aby potraviny v spotrebiči umožňovali prúdenie vzduchu cez príslušné otvory v zadnej vnútornej časti spotrebiča.

5.2 Rady na zmrazovanie

- Nezmrazuje fľaše alebo plechovky s tekutinami, predovšetkým nápoje obsahujúce oxid uhličitý. Počas zmrazovania môžu vybuchnúť.
- Do mraziaceho priestoru nekladajte horúce jedlá.
- Nekladte čerstvé nezmrazené potraviny hneď vedľa už zmrazených potravín.
- Kocky ľadu, zmrzliny ani nanuky nekonzumujte ihneď po vybratí z mrazničky, aby ste sa vyhli vzniku omrzlín.
- Rozmrazené potraviny opäť nezmrazujte.

5.3 Rady na uskladnenie mrazených potravín

- Mraziaca priehradka je označená 
- Dobré nastavenie teploty, ktoré zaisťuje zachovanie mrazených potravín, je teplota menšia alebo rovná -18 °C.
- Vyššie nastavenie teploty v spotrebiči môže viesť ku skráteniu životnosti potravín.
- Celá mraznička je vhodná na uskladnenie mrazených potravín.
- Nechajte dostatok miesta okolo potravín, aby mohol voľne cirkulovať vzduch.

5.4 Trvanlivosť potravín v mraziacom priestore

Druh potravín	Trvanlivosť (mesiace)
Chlieb	3
Ovocie (okrem citrusových plodov)	6 - 12
Zelenina	8 - 10
Zvyšky bez mäsa	1 - 2
Mliečne výrobky:	
Maslo	6 - 9
Mäkký syr (napr. mozzarella)	3 - 4
Tvrдый сыр (napr. parmezán, čedar)	6
Morské plody:	
Mastné ryby (napr. losos, makrela)	2 - 3
Chudé ryby (napr. treska, platesa)	4 - 6
Krevety	12
Lúpané šklabky a mušle	3 - 4
Varené ryby	1 - 2
Mäso:	

Druh potravín	Trvanlivosť (mesiace)
Hydina	9 - 12
Hovädzie	6 - 12
Bravčové	4 - 6
Jahňacie	6 - 9
Klobása	1 - 2
Šunka	1 - 2
Zvyšky s mäsom	2 - 3

5.5 Rady pre chladenie potravín



Priehradka na čerstvé potraviny je priestor nad zásuvkami GreenZone a MultiChill 0°.

- Vhodná teplota na správne skladovanie čerstvých potravín je +4 °C alebo nižšia.
- Na tekutiny a jedlo vždy používajte uzatvárateľné nádoby, aby ste predišli prenášanju vôní a pachov v spotrebiči.
- Aby ste sa vyhli kontaminácii medzi uvarenými a surovými potravinami, uvarené potraviny zakryte a skladujte oddelene od surových.
- Mäso zabaľte a položte na sklenenú policu nad zásuvkou na zeleninu.
- Potraviny rozmrazujte vo vnútri chladničky.
- Do spotrebiča nekladajte teplé potraviny.
- Ovocie a zeleninu očistite a vložte do príslušnej zásuvky (zásuvka na zeleninu).
- Exotické ovocie neskladujte v chladničke.
- V chladničke neskladujte zeleninu ako paradajky, zemiaky, cibuľu či cesnak.
- Fľaše pred vložením do chladničky zatvorte.

6. OŠETROVANIE A ČISTENIE



VAROVANIE!

Pozrite si kapitoly ohľadne bezpečnosti.

6.1 Čistenie vnútra

Pred prvým použitím vyčistíte vnútro a všetko príslušenstvo vlažnou vodou s pridaným neutrálnym saponátom, potom ho osušte.

UPOZORNENIE!

Príslušenstvo a súčasti spotrebiča nie je vhodné umývať v umývačke riadu.

UPOZORNENIE!

Ovládací panel vyčistíte vlhkou handričkou. Nepoužívajte žiadne pracie prostriedky. Ovládací panel utrite dosucha mäkkou handričkou.

6.2 Pravidelné čistenie

Zariadenie pravidelne čistite:

- Vnútro a príslušenstvo čistite vlažnou vodou a neutrálnym mydlom. Opláchnite ich a utrite dosucha.
- Tesnenia dvierok pravidelne utierajte.

6.3 Odmrazovanie chladničky

Odmrazovanie chladiaceho priestoru je automatické. Voda, ktorá sa kondenzuje, tečie do zbernej nádoby na kompresore a vyparuje sa. Zbernú nádobu nesmiete odstrániť.

6.4 Rozmrazovanie mrazničky

Mraziaci priestor je bez námrazy. Keď je spotrebič v prevádzke, na vnútorných stenách ani na potravinách sa nevytvára námraza.

6.5 Obdobie mimo prevádzky

Ak sa spotrebič po dlhší čas nepoužíva, sú potrebné nasledujúce preventívne opatrenia:

1. Odpojte spotrebič od elektrickej siete.
2. Vyberte všetky potraviny.
3. Vyčistite spotrebič a všetko príslušenstvo.
4. Dvierka nechajte otvorené, aby sa zabránilo vzniku nepríjemného zápachu.

7. RIEŠENIE PROBLÉMOV

VAROVANIE!

Pozrite si kapitoly ohľadne bezpečnosti.

7.1 Čo robiť, ak...

Problém	Možná príčina	Riešenie
Spotrebič nefunguje.	Spotrebič je vypnutý.	Zapnite spotrebič.
	Sieťová zástrčka nie je správne zapojená do sieťovej zásuvky.	Zapojte správne sieťovú zástrčku do sieťovej zásuvky.
	V sieťovej zásuvke nie je napätie.	Do sieťovej zásuvky zapojte iný elektrický spotrebič. Obráťte sa na kvalifikovaného elektrikára.
Spotrebič je hlučný.	Spotrebič nemá správnu podporu.	Skontrolujte, či spotrebič stojí stabilne.
Zapol sa zvukový alebo vizuálny alarm.	Spotrebič bol nedávno zapnutý.	Pozrite si časť „Zvukový signál pri vysokej teplote“ alebo „Zvukový signál Dvierka otvorené“.
	Teplota v spotrebiči je príliš vysoká.	Pozrite si časť „Zvukový signál pri vysokej teplote“ alebo „Zvukový signál Dvierka otvorené“.
	Sú otvorené dvierka.	Zatvorte dvierka.

Problém	Možná příčina	Riešenie
Kompresor pracuje neustále.	Teplota nie je nastavená správne.	Pozrite si kapitolu „Ovládací panel“.
	Do spotřebiča sa vložilo príliš veľa potravín naraz.	Počkajte niekoľko hodín a potom teplotu skontrolujte znova.
	Izbová teplota je príliš vysoká.	Pozrite si kapitolu „Inštalácia“.
	Potraviny vložené do spotřebiča boli príliš teplé.	Pred uskladnením nechajte potraviny vychladnúť na izbovú teplotu.
	Dvierka nie sú správne zatvorené.	Pozrite si časť „Zatvorenie dvierok“.
	Je zapnutá funkcia Extra Freeze.	Pozrite si časť „Funkcia Extra Freeze“.
	Je zapnutá funkcia Extra Cool.	Pozrite si časť „Funkcia Extra Cool“.
Kompresor sa nezapne ihneď po stlačení „Extra Freeze“ alebo „Extra Cool“ alebo po zmene teploty.	Kompresor sa zapína po určitom čase.	Je to bežné a nejde o chybu.
Dvierka nie sú správne zarovnané alebo zasahujú do vetracej mriežky.	Spotřebič nie je vo vodorovnej polohe.	Pozrite si pokyny na inštaláciu.
Dvierka sa ťažko otvárajú.	Pokúsili ste sa opäť otvoriť dvierka ihneď po zatvorení.	Medzi zatvorením a opätovným otvorením dvierok počkajte niekoľko sekúnd.
Žiarovka nefunguje.	Žiarovka je v pohotovostnom režime.	Zatvorte a otvorte dvierka.
	Žiarovka je pokazená.	Obráťte sa na autorizované servisné stredisko.
V spotřebiči je príliš veľa námrazy a ľadu.	Dvierka nie sú správne zatvorené.	Pozrite si časť „Zatvorenie dvierok“.
	Tesnenie je poškodené alebo špinavé.	Pozrite si časť „Zatvorenie dvierok“.
	Potraviny nie sú správne zabalené.	Potraviny riadne zabaľte.
	Teplota je nastavená nesprávne.	Pozrite si kapitolu „Ovládací panel“.
	Spotřebič je úplne plný a súčasne je nastavený na najnižšiu teplotu.	Nastavte vyššiu teplotu. Pozrite si kapitolu „Ovládací panel“.
	Teplota nastavená v spotřebiči je príliš nízka a okolitá teplota je príliš vysoká.	Nastavte vyššiu teplotu. Pozrite si kapitolu „Ovládací panel“.
Po zadnej stene chladničky tečie voda.	Počas procesu automatického rozmrazovania sa na zadnej stene vytápa námraza.	Je to tak správne.
Vo vnútri chladničky je príliš veľa skondenzovanej vody.	Dvierka boli otvárané príliš často.	Dvierka otvorte, len ak je to potrebné.
	Dvierka neboli úplne zatvorené.	Uistite sa, že sú dvierka úplne zatvorené.
	Uskladnené potraviny neboli zabalené.	Potraviny pred uskladnením v spotřebiči zabaľte do vhodného obalu.

Problém	Možná příčina	Riešenie
	Je normálne, že v lete a na jeseň sa môže tvoriť viac kondenzácie následkom zvýšenej vlhkosti vzduchu a potravín. Chladnička nevytvára žiadnu vlhkosť. Po tomto čase sa vlhkosť v chladničke zniží sama.	V lete a na jeseň nastavte vyššiu teplotu v chladničke (pribl. 6 – 7 °C).
Na sklenených policiach sú kvapky vody.	V chladničke je príliš veľa vlhkosti.	Sklenené police utrite handričkou, aby ste odstránili kvapky vody.
Voda tečie na zem.	Odtokový kanálik pre roztápajúci sa ľad nie je pripojený k odparovacej miske nad kompresorom.	Pripojte odtokový kanálik pre roztápajúci sa ľad k odparovacej miske.
Nie je možné nastaviť teplotu.	Je zapnutá funkcia Extra Freeze alebo funkcia Extra Cool.	Funkciu Extra Freeze alebo Extra Cool vypnite manuálne alebo automaticky, kým sa funkcia nevypne automaticky. Pozrite si časť „Extra FreezeFunkcia“ alebo „Extra CoolFunkcia“.
Teplota v spotrebiči je príliš nízka alebo vysoká.	Teplota nie je nastavená správne.	Nastavte vyššiu alebo nižšiu teplotu.
	Dvierka nie sú správne zatvorené.	Pozrite si časť „Zatvorenie dvierok“.
	Jedlo je príliš suché.	Pred uskladnením nechajte potraviny vychladnúť.
	V spotrebiči je uskladnených príliš veľa potravín naraz.	V spotrebiči skladujte naraz menej potravín.
	Dvierka ste otvárali príliš často.	Dvierka otvorte, len ak je to potrebné.
	Je zapnutá funkcia Extra Freeze.	Pozrite si časť „Funkcia Extra Freeze“.
	Je zapnutá funkcia Extra Cool.	Pozrite si časť „Funkcia Extra Cool“.
	V spotrebiči necirkuluje studený vzduch.	Zabezpečte cirkuláciu studeného vzduchu v spotrebiči. Pozrite si kapitolu „Rady a tipy“.
dE on sa zobrazí na displeji.	Spotrebič je v režime Demo.	Pozrite si časť „Režim Demo“ v časti „Režim nastavenia“.
Zobrazí sa symbol Er CE a rozsvieti sa ukazovateľ alarmu.	Problém s komunikáciou.	Obráťte sa na autorizované servisné stredisko. Chladiaci systém bude potraviny naďalej chládiť, ale nebude sa dať nastaviť teplota.
Symbol Er t1 alebo Er t3 alebo Er t5 a aktuálne nastavenie sa zobrazujú striedavo počas 5 sek a svieti ukazovateľ alarmu.	Problém so snímačom teploty.	Obráťte sa na autorizované servisné stredisko. Chladiaci systém bude potraviny naďalej chládiť, ale nebude sa dať nastaviť teplota.

Problém	Možná příčina	Riešenie
Indikátor pripojenia dlho bliká načerveno alebo nabielo.	Problémy s pripojením.	Uistite sa, že funguje internetové pripojenie. Ak sa pripojenie neobnoví, skúste vypnúť a zapnúť bezdrôtové pripojenie na spotrebiči aj prístupovom bode Wi-Fi. Ak problém pretrváva, úplne resetujte pripojenie Wi-Fi spotrebiča a preinštalujte produkt. Ak problém pretrváva, obráťte sa na autorizované servisné stredisko.



Ak problém pretrváva, obráťte sa na autorizované servisné stredisko.

7.2 Výmena osvetlenia

Ak chcete vymeniť žiarovku, obráťte sa na autorizované servisné stredisko.

7.3 Zatvorenie dvierok

1. Vyčistíte tesnenia dvierok.
2. Pri nastavovaní dvierok postupujte podľa pokynov na inštaláciu.
3. Ak chcete vymeniť poškodené tesnenia dvierok, obráťte sa na autorizované servisné stredisko.

8. TECHNICKÉ ÚDAJE

Technické informácie sú uvedené na energetickom štítku a typovom štítku spotrebiča, ktorý sa môže nachádzať na spotrebiči alebo vo vnútri spotrebiča.

Iba pre Švajčiarsko

Napätie: 220-240 V

Frekvencia: 50 Hz

Iba pre EÚ

Čiarový kód na štítku energetických parametrov dodanom so spotrebičom poskytuje webový odkaz na informácie o výkone spotrebiča v databáze EU EPREL. Energetický štítok, návod na používanie a ďalšie dokumenty si odložte, aby ste ich mali v prípade potreby neskôr k dispozícii. Tie

istie informácie sú dostupné aj v databáze EPREL na webovej stránke <https://eprel.ec.europa.eu>, kde treba zadať model a číslo výrobku, ktoré nájdete na typovom štítku spotrebiča. Podrobnejšie informácie o energetickom štítku nájdete na www.theenergylabel.eu.

Iba pre Spojené kráľovstvo

QR kód na štítku energetických údajov dodanom so spotrebičom poskytuje webový odkaz na informácie o výkone spotrebiča. Energetický štítok, návod na používanie a ďalšie dokumenty si odložte, aby ste ich mali v prípade potreby neskôr k dispozícii.

9. INFORMÁCIE PRE SKÚŠOBNÉ ÚSTAVY

Inštalácia a príprava spotrebiča na akékoľvek overenie ekologického dizajnu musí byť v súlade s normou:

UK	BS EN 62552
EÚ, Švajčiarsko, Izrael	EN 62552

Austrália	IEC 62552
Južná Afrika	SANS 62552
SPOJENÉ ARABSKÉ EMIRÁTY	UAE.S 5010-3:2022

Požiadavky na vetranie, rozmery otvoru a minimálne voľné zadné vzdialenosti sú

uvedené v tejto používateľskej príručke v kapitole Inštalácia. V prípade potreby akýchkoľvek ďalších informácií vrátane plánov naplnenia kontaktujte výrobcu.

10. OCHRANA ŽIVOTNÉHO PROSTREDIA

Materiály označené symbolom  recyklujte. Obal vyhodte do príslušných kontajnerov na recykláciu. Chráňte životné prostredie a zdravie ľudí a recyklujte odpad z elektrických a elektronických spotrebičov. Spotrebiče

označené symbolom  s komunálnym odpadom. Výrobok odovzdajte v miestnom recyklačnom zariadení alebo sa obráťte na obecný alebo mestský úrad.

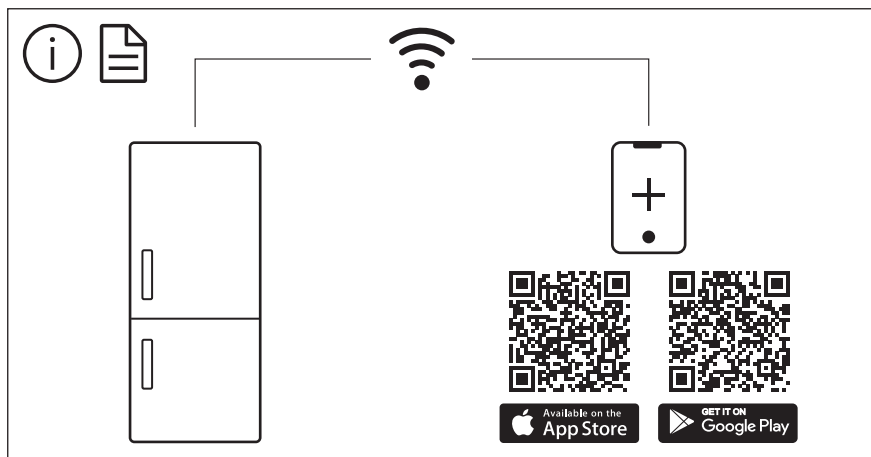

The software in this product contains components that are based on free and open source software. Electrolux gratefully acknowledges the contributions of the open software and robotics communities to the development project.

To access the source code of these free and open source software components whose license conditions require publishing, and to see their full copyright information and applicable license terms, please visit:
<http://electrolux.opensourcerepository.com> (folder NIUS)