

**gorenje**

CS

CZ

**PODROBNÝ NÁVOD  
K POUŽITÍ PRAČKY**

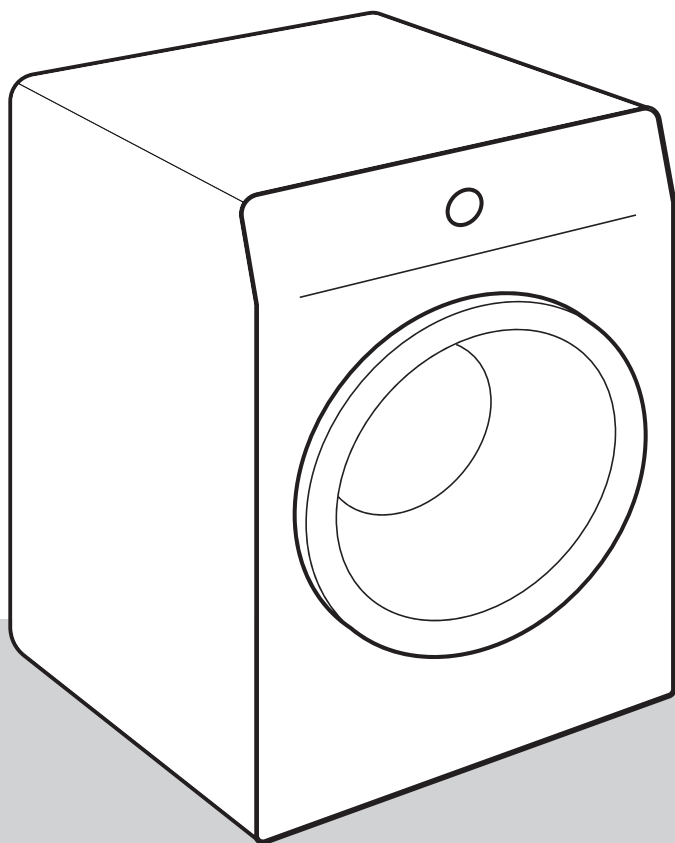

Život v dnešní době je složitý. Usnadňeme si aspoň péči o prádlo! Vaše nová pračka využívá inovativní technologii a novinky v péči o prádlo, aby vám zjednodušila každodenní domácí práce.

Nejmodernější technologie, kterou pračka disponuje, nabízí tu nejjemnější péči o každé oblečení a zároveň minimalizuje krčení. Zároveň je šetrná vůči životnímu prostředí díky vysoce efektivnímu využívání energie, vody a pracích prostředků.

Tato pračka je určena pouze pro domácí použití. Nepoužívejte ji na žádné prádlo označené jako nevhodné pro praní v pračce.

V návodu jsou používány následující symboly s těmito významy:



**INFORMACE!**

Informace, rady, tipy nebo doporučení



**VAROVÁNÍ!**

Pozor – obecné nebezpečí



**NEBEZPEČÍ ÚRAZU ELEKTRICKÝM PROUDEM!**

Pozor – nebezpečí úrazu elektrickým proudem



**HORKÝ POVRCH!**

Pozor – nebezpečí horkého povrchu



**NEBEZPEČÍ POŽÁRU!**

Pozor – nebezpečí požáru



Je důležité nejprve se s tímto návodem důkladně seznámit.

# Obsah

<b>BEZPEČNOSTNÍ OPATŘENÍ .....</b>	<b>5</b>
Bezpečnost dětí .....	9
Nebezpečí horkého povrchu .....	9
<b>POPIS PRAČKY .....</b>	<b>11</b>
Technické informace .....	12
Ovládací jednotka .....	13
<b>INSTALACE A PŘIPOJENÍ .....</b>	<b>15</b>
Odstranění blokovacích tyčí .....	15
Přemísťování a přeprava po instalaci .....	16
Výběr místnosti .....	16
Nastavení noh pračky .....	16
Umístění pračky .....	17
Připojení k přívodu vody .....	18
Připojení a zajištění hadice pro vypouštění vody .....	21
Připojení k elektrické síti .....	22
<b>PŘED PRVNÍM POUŽITÍM SPOTŘEBIČE .....</b>	<b>23</b>
Připojení zařízení k aplikaci ConnectLife .....	24
<b>PROCES PRANÍ KROK ZA KROKEM(1-7) .....</b>	<b>26</b>
Krok 1: Zkontrolujte štítky na prádle .....	26
Krok 2: Příprava procesu praní .....	27
Zapnutí pračky .....	27
Plnění pračky .....	29
Krok 3: Volba pracího programu .....	30
Tabulka programů .....	31
Optimalizace času během průběhu programu .....	34
Prací programy s párou .....	34
Funkce AirDry .....	34
Ovládání praní na dálku pomocí aplikace .....	36
Krok 4: Volba nastavení .....	37
Nastavení stisknutím dvou tlačítek současně .....	40
Systém AUTO DOSE .....	43
Krok 5: Volba přidavných funkcí .....	48
Tabulka doplňkových funkcí .....	49
Krok 6: Spuštění pracího programu .....	51
Krok 7: Konec pracího programu .....	51
<b>PŘERUŠENÍ A ZMĚNA PROGRAMU .....</b>	<b>52</b>
Ruční přerušení .....	52
Osobní nastavení .....	52
AdaptTech .....	52
Nabídka osobních nastavení .....	52
Tlačítko Pauza .....	52
Přidání/vyjmut prádla během provozu pračky .....	53
Chyby .....	53
Chyba přívodu energie .....	53
Opevření dvířek (pauza/zrušit/změnit program) .....	53
Přehled počtu provedených pracích cyklů .....	54

<b>ÚDRŽBA A ČIŠTĚNÍ .....</b>	<b>55</b>
Čištění dávkovače pracího prostředku .....	55
Čištění hadice pro přívod vody, pláště dávkovače pracího prostředku a gumového těsnění dveří .....	56
Čištění filtru čerpadla .....	57
Čištění pračky zvenčí .....	58
<b>ODSTRAŇOVÁNÍ ZÁVAD .....</b>	<b>59</b>
Co dělat ...? .....	59
Tabulka odstraňování poruch a chyb .....	59
Servis .....	64
<b>DOPORUČENÍ PRO PRÁNÍ A EKONOMICKÉ POUŽÍVÁNÍ PRAČKY .....</b>	<b>65</b>
<b>INFORMAČNÍ LIST .....</b>	<b>67</b>
Úsporný pohotovostní režim .....	68
<b>LIKVIDACE .....</b>	<b>69</b>

# BEZPEČNOSTNÍ OPATŘENÍ



**Před použitím pračky si pečlivě přečtěte návod k použití.**

**Nepoužívejte pračku, aniž byste si nejprve pečlivě a s pochopením prostudovali tento návod.**

**Tyto návody k použití pračky jsou dodávány s různými modely praček. Proto mohou obsahovat popisy nastavení nebo zařízení, která u vaší pračky nejsou.**

**Nedodržování návodu k použití** nebo nesprávné používání pračky může mít za následek poškození prádla nebo spotřebiče nebo zranění uživatele. Návod k použití uchovávejte pro ruce blízko pračky.

Návody k použití jsou dostupné i na naší webové stránce [www.gorenje.com](http://www.gorenje.com).

**Tento spotřebič je určen pro použití v domácnosti nebo podobných místech, jako jsou:**

- zóny pro zaměstnance v obchodech, kancelářích a jiných pracovních zařízeních;
- farmy;
- použití zákazníky v hotelech, motelech a jiných ubytovacích zařízeních;
- penziony.

Dodržujte návod ke správné instalaci pračky Gorenje a k připojení k vodovodní a elektrické síti (viz kapitolu »INSTALACE A PŘIPOJENÍ«).

Připojení k vodovodu a elektrickému napájení musí být provedeno technikem nebo odborníkem s adekvátním proškolením.

Opravy a údržbu, jež by mohly mít vliv na bezpečnost nebo funkčnost, musí provádět kvalifikovaný odborník.

Aby bylo vyloučeno nebezpečí, smí být výměna **poškozené elektrické šňůry** provedena pouze výrobcem, servisním technikem nebo autorizovanou osobou.

Nepřipojujte pračku k elektrické síti za pomoci externího spínacího zařízení, například programového časovače, ani ji nepřipojujte k elektrické síti, která je pravidelně zapínána a vypínána dodavatelem elektřiny.

**Neinstalujte pračku do místnosti, kde může teplota klesnout pod 5°C**, protože v případě zamrznutí vody může dojít k poškození dílů pračky.

Větrací otvory ve spodní části pračky nesmí být blokovány kobercem.

**Při připojování pračky k přívodu vody** použijte pouze přiloženou hadici a těsnění. Tlak vody musí být v rozmezí 0,05 až 0,8 MPa (0,5–8 barů).

Pro připojení pračky k přívodu vody vždy použijte novou hadici; nepoužívejte starou hadici pro přívod vody.

Konec hadice pro vypouštění vody musí být zaveden do odpadního vodovodního potrubí.

Před zahájením pracího cyklu přitiskněte dveře na určeném místě, dokud zcela nezaklapnou. Dveře nesmí být během provozu pračky otevřené.

**U prvního praní doporučujeme odstranit jakékoliv nečistoty z pračky pomocí programu Cotton (Bavlna) na 90°C (viz TABULKA PROGRAMŮ).**

**Po skončení pracího cyklu uzavřete vodovodní kohoutek a vytáhněte zástrčku pračky ze zásuvky.**

Pračku používejte pouze na praní prádla, a to tak, jak je popsáno v návodu. Pračka není určena pro chemické čištění.

Používejte pouze přípravky pro praní v pračce a pro péči o prádlo. Nepřejímáme odpovědnost za žádné poškození nebo změnu barvy těsnění a plastových dílů způsobené nesprávným používáním odbarvovacích nebo barvicích prostředků.

**Při odstraňování vodního kamene** používejte pouze přípravky s přidanou ochranou proti korozi. (Používejte pouze nekorozivní prostředky na odstraňování vodního kamene). Postupujte podle pokynů výrobce. Proces odstraňování vodního kamene zakončete několika cykly máchání nebo spuštěním Drum clean (Čištění bobnu/Samočisticí program), abyste odstranili případné zbytky kyselých látek (např. octa apod.).

### **NEBEZPEČÍ POŽÁRU!**

Nepoužívejte prací a čisticí prostředky, které obsahují rozpouštědla, protože by mohly způsobit uvolňování toxických plynů, poškození pračky a nebezpečí požáru a výbuchu.

Během pracího programu nedochází k uvolňování žádných iontů stříbra.

Pračka není určena k používání osobami (včetně dětí) se sníženými fyzickými nebo duševními schopnostmi nebo osobami s nedostatečnými zkušenostmi a znalostmi. Tyto osoby musí poučit o používání pračky osoba odpovídající za jejich bezpečnost.



## Bezpečnost dětí

### **VAROVÁNÍ!**

Před zavřením dveří pračky a spuštěním programu zkontrolujte, že v bubnu není nic jiného než prádlo (např. zda do bubnu pračky nevlezlo dítě a nezavřelo za sebou dveře zevnitř).

Prací prostředky a kondicionéry uchovávejte mimo dosah dětí.

**Aktivujte dětskou pojistku.** Viz kapitolu »VOLBA NASTAVENÍ/Dětská pojistka«.

**Nedovolte dětem mladším tří let, aby se přibližovaly ke spotřebiči, pokud nejsou pod stálým dozorem.**

**Pračka je vyrobena se všemi platnými bezpečnostními normami.**

Tuto pračku smí používat děti nad 8 let a osoby se sníženými fyzickými, smyslovými a duševními schopnostmi nebo nedostatečnými zkušenostmi a znalostmi, ovšem pouze pokud jsou při jejím používání pod dohledem, obdržely patřičné pokyny ohledně bezpečného používání pračky a chápou nebezpečí vyplývající z nesprávného používání. Zajistěte, aby si se spotřebičem nehrály děti. Děti nesmí prát v pračce ani provádět žádné úkony údržby bez dozoru.

## Nebezpečí horkého povrchu

### **HORKÝ POVRCH!**

Při vyšších pracích teplotách se sklo dveří zahřívá. Buďte opatrní, abyste se nepopálili. Zajistěte, aby si v blízkosti skleněných dveří nehrály děti.

**Pračku můžete používat jenom s dodaným napájecím kabelem.**

# POPIS PRAČKY

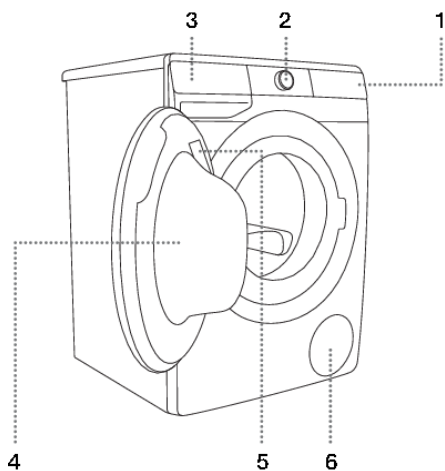

## PŘEDNÍ STRANA

1. Ovládací jednotka s dotykovými tlačítky
2. Tlačítko zapnutí/vypnutí a přepínač programů
3. Dávkočaprachového prostředku
4. Dvířka
5. Typový štítek
6. Filtr čerpadla

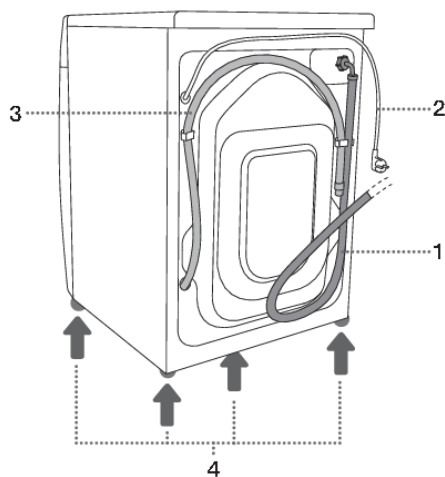

## ZADNÍ STRANA

1. Přívodní hadice vody
2. Elektrická přívodní šňůra
3. Odvodní hadice vody
4. Nastavitelné nohy

# Technické informace

(v závislosti na modelu)

Typový štítek se základními informacemi o pračce se nachází na vnitřní straně dveří pračky (viz kapitolu »POPIS PRAČKY«).

Maximální náplň	Viz výkonový štítek		
<b>Šířka</b>	600 mm	600 mm	600 mm
<b>Výška</b>	850 mm	850 mm	850 mm
<b>Hloubka pračky (a)</b>	465 mm	545 mm	610 mm
<b>Hloubka se zavřenými dveřky</b>	495 mm	577 mm	640 mm
<b>Hloubka s otevřenými dveřky (b)</b>	980 mm	1062 mm	1125 mm
<b>Hmotnost pračky</b>	X kg (záleží na modelu)		
<b>Jmenovité napětí</b>	Viz výkonový štítek		
<b>Jmenovitý výkon</b>	Viz výkonový štítek		
<b>Připojení</b>	Viz výkonový štítek		
<b>Tlak vody</b>	Viz výkonový štítek		
<b>Proud</b>	Viz výkonový štítek		
<b>Frekvence</b>	Viz výkonový štítek		

Typový štítek

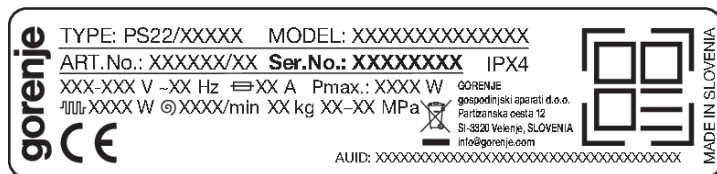



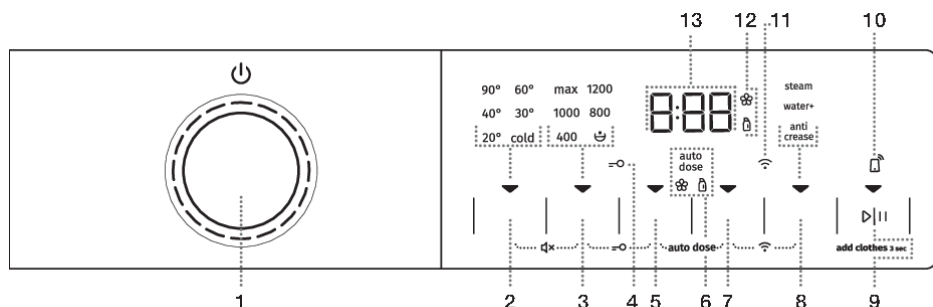

# Ovladací jednotka

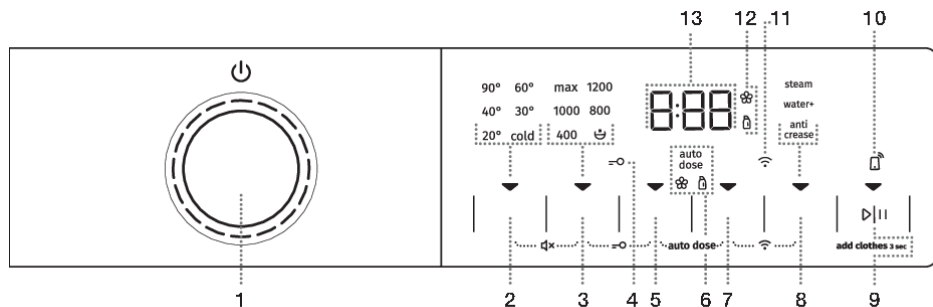

1	<p><b>OVLADAČ PRO ZAPNUTÍ/VYPNUTÍ pračky a VOLBU PROGRAMU</b>          Chcete-li pračku <b>ZAPNOUT</b>, otočte ovládačem volby programu doleva nebo doprava.          Chcete-li pračku <b>VYPNOUT</b>, otočte ovládač volbu programu do polohy <b>OFF</b> (⏻).          Chcete-li <b>ZVOLIT</b> prací program, otočte ovládačem doleva nebo doprava.</p>
2	<p><b>TEMP. (TEPLOTA) (TEPLOTA PRANÍ)</b>          Možnost nastavení teploty praní.          Po zapnutí se rozsvítí kontrolka ▼.</p>
3	<ul style="list-style-type: none"> <li>• <b>SPIN (RYCHLOST Odstředění)</b></li> <li>• <b>STOP-ZASTAVENÍ ČERPADLA</b></li> <li>• <b>ČERPÁNÍ – bez osvětlení</b></li> </ul> <p>Možnost nastavení rychlosti odstředění.          Po zapnutí se rozsvítí kontrolka ▼.</p>
2+3	<p><b>ZAPNUTÍ/VYPNUTÍ (ON/OFF) zvuku</b>          Stiskněte polohy 2+3 a podržte je po dobu 3 vteřin.</p>
4	<p><b>DĚTSKÁ POJISTKA</b> symbol =○ svítí</p>
5	<p><b>FAST (ZKRÁCENÍ)</b>          Možnost nastavení zkrácené doby praní.          Po zapnutí se rozsvítí kontrolka ▼.</p>
3+5	<p><b>ZAPNUTÍ/VYPNUTÍ (ON/OFF) dětské pojistky</b>          Stiskněte polohy 3+5 a podržte je po dobu 3 vteřin.</p>
6	<p>Symbole pro <b>AUTO DOSE</b>, aviváž ☼ a tekutý prací prostředek 🧴.</p>
7	<p><b>DELAY END (ODLOŽIT) (OPOŽDĚNÝ KONEC PRANÍ)</b>          Možnost nastavení času ukončení pracího programu.          Po zapnutí se rozsvítí kontrolka ▼.</p>
5+7	<p><b>NABÍDKA AUTO DOSE</b>          Stiskněte polohy 5+7 a podržte je po dobu 3 vteřin.</p>
8	<p><b>EXTRAS (MOŽNOSTI) (DOPLŇKOVÉ FUNKCE)</b></p> <ul style="list-style-type: none"> <li>• <b>STEAM (PÁRA)</b>              Možnost volby funkce na osvěžení prádla;</li> <li>• <b>WATER+ (DODATEČNÁ VODA)</b>              Možnost nastavení vyšší hladiny vody;</li> <li>• <b>ANTI CREASE (PROTI POMAČKÁNÍ)</b></li> </ul>



	Možnost volby funkce jemného praní. Po zapnutí se rozsvítí kontrolka ▼.
<b>7+8</b>	<b>NABÍDKA Wi-Fi připojení (CONNECT)</b> Stiskněte polohy 7+8 a podržte je po dobu 3 vteřin.
<b>9</b>	<b>TLAČÍTKO START/PAUSE</b>  Tlačítko má 4 funkce: <ul style="list-style-type: none"> <li>• <b>START</b> – spuštění pracího programu (krátkým stisknutím tlačítka spustíte program);</li> <li>• <b>PAUSE (PAUZA)</b> – dočasné přerušení pracího programu (opětovným krátkým stisknutím tlačítka dočasně přerušíte provoz spotřebiče);</li> <li>• <b>ADD CLOTHES</b> – přidání prádla do bubnu během praní (podržte tlačítko po dobu 3 sekund);</li> <li>• <b>ULOŽENÍ OSOBNÍCH NASTAVENÍ</b> (podržte tlačítko po dobu 5 sekund).</li> </ul> Po zapnutí se rozsvítí kontrolka ▼.
<b>10</b>	Symbol <b>REMOTE START</b>  (ZAPNUTÍ NA DÁLKU) svítí Symbol svítí po celou dobu, kdy je aktivován REMOTE START (ZAPNUTÍ NA DÁLKU), i když zařízení není v provozu nebo když je v pohotovostním režimu.
<b>11</b>	Symbol <b>CONNECT</b>  (PŘIPOJENÍ) svítí Symbol svítí po celou dobu, kdy je aktivován REMOTE START (DÁLKOVÉ OVLÁDÁNÍ), i když zařízení není v provozu nebo když je v pohotovostním režimu.
<b>12</b>	Rozsvícení symbolů  (nízká hladina aviváže) a  (nízká hladina tekutého pracího prostředku).
<b>13</b>	<b>DISPLEJ</b> zobrazuje: <ul style="list-style-type: none"> <li>• nastavitelné funkce;</li> <li>• čas do konce programu;</li> <li>• informace pro uživatele.</li> </ul>

# INSTALACE A PŘIPOJENÍ

## INFORMACE!

Odstraňte veškeré obaly. Při odstraňování obalů dávejte pozor, abyste spotřebič nepoškodili nějakým ostrým předmětem.

## Odstranění blokovacích tyčí

### VAROVÁNÍ!

Před prvním použitím spotřebiče je třeba odstranit přepravní tyče. Zablokovaná pračka by se mohla při prvním zapnutí poškodit. V případě takového poškození zanikne záruka!

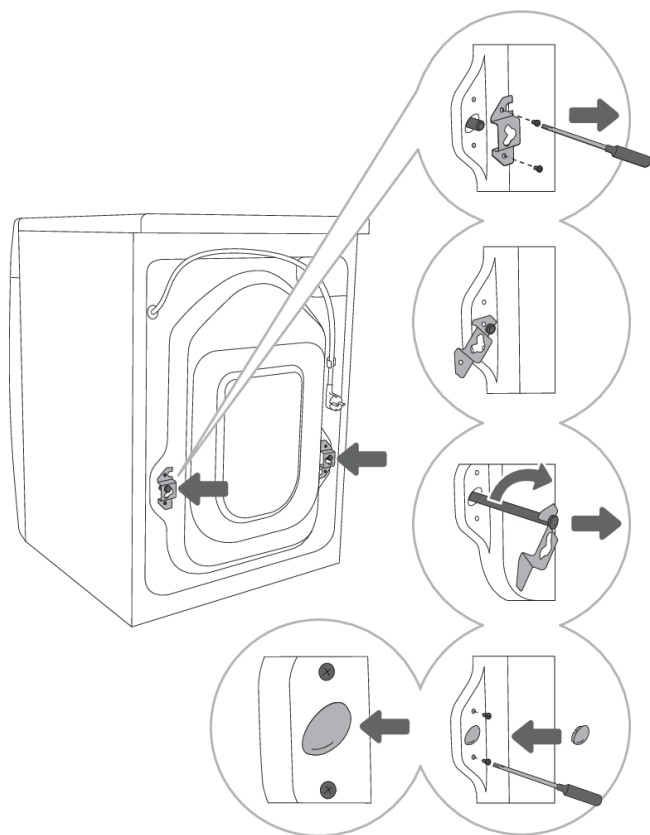

**1** Posuňte hadice a vyšroubujte šrouby na zadní straně pračky. Vyměňte obě úchytky.

**2** Úchytky nasuňte na drážku v blokovací tyči – předtím pravou úchytku otočte na opačnou stranu.

**3** Pomocí úchytek otočte blokovací tyče o 90° a vytáhněte je.

**4** Oba otvory, do kterých byly zasunuté blokovací tyče, zakryjte plastovými zátkami, a našroubujte zpět šrouby, které jste vyšroubovali v kroku 1. Plastové zátky jsou přiloženy v sáčku s návodem k pračce.

## Přemísťování a přeprava po instalaci

### **INFORMACE!**

Pokud chcete pračku po nainstalování přemístit, musíte namontovat zpět úchytky a minimálně jednu blokovací tyč, aby pračka nebyla během dopravy poškozena vibracemi (viz kapitolu »INSTALACE A PŘIPOJENÍ/Odstranění blokovacích tyčí«). V případě ztráty úchytek a blokovacích tyčí je možno je objednat od výrobce.

## Výběr místnosti

### **INFORMACE!**

Podlaha, na které má být umístěna pračka, musí mít betonový základ. Musí být čistá a suchá, jinak by pračka mohla klouzat. Očistěte rovněž spodek nastavitelných noh.

### **INFORMACE!**

Pračka musí stát rovně a stabilně na pevném základu.

### **INFORMACE!**

Pokud je pračka umístěna na stabilní vyvýšenou základnu, je třeba ji navíc zabezpečit proti překlopení.

## Nastavení noh pračky

Použijte vodováhu a klíč č. 32 (na nohy) a 17 (na matici). Klíče nejsou součástí dodávky.

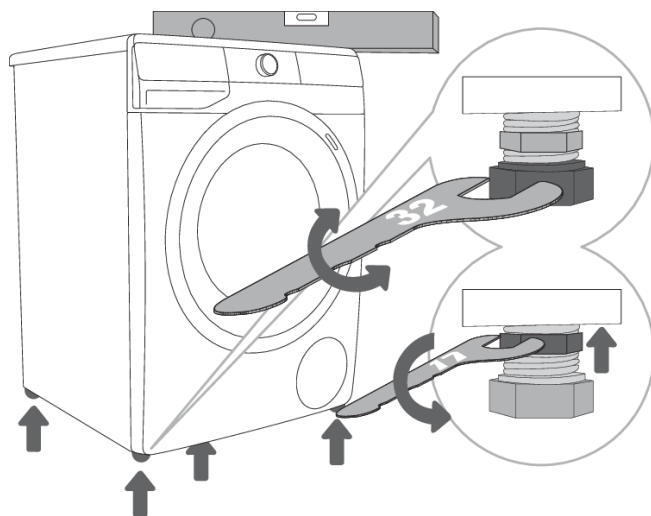

**1** Vyrovnajte pračku podélně i příčně otáčením nastavitelných noh.

**2** Po nastavení výšky noh pevně utáhněte pojistné matice (kontramatice) klíčem č. 17 otáčením směrem ke dnu pračky ↑ (viz obrázek).

### **INFORMACE!**

Nesprávné vyrovnaní pračky pomocí nastavitelných noh může způsobit vibrace, posouvání spotřebiče po místnosti a hlučný provoz. Nesprávné vyrovnaní pračky nepodléhá záruce.



## INFORMACE!

Někdy se během provozu spotřebiče může vyskytnout neobvyklý nebo hlasitější hluk; ten je obvykle způsoben nesprávnou instalací.

## Umístění pračky

Pokud máte i sušičku Gorenje s odpovídajícími (stejnými) rozměry, můžete ji umístit na pračku Gorenje (v tom případě musíte použít vakuové nohy) nebo vedle ní (obrázky 1 a 3).

Pokud je vaše pračka Gorenje menší (minimální hloubka 545 mm) než sušička Gorenje, pak lze podpěry sušičky zakoupit zvlášť (obrázek 2). Dodávané přísavné nožky musí být použity - jsou navrženy tak, aby se zabránilo sklouznutí sušičky.

Příslušenství (držák sušičky (a), vakuové nožičky (b) a nástěnná (upevňovací) konzola (c) na upevnění ke zdi) si můžete dokoupit v servisu.

Plocha, na které je spotřebič umístěn, by měla být čistá a vodorovná.

Pračka Gorenje, na kterou chcete umístit sušičku Gorenje, by měla unést váhu sušičky Gorenje (viz kapitolu «POPIS SUŠIČKY/Technické informace»).

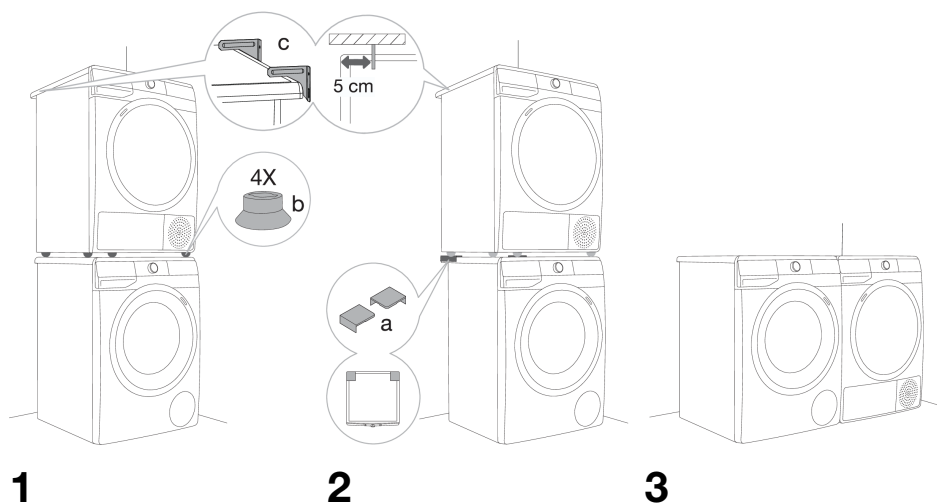

## Volné místo během instalace pračky

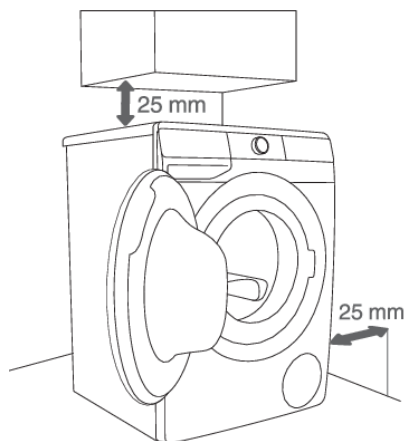

1

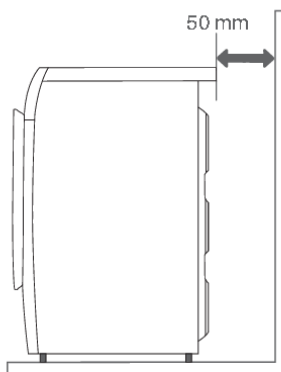

2

### **INFORMACE!**

Pračka se nesmí dostat do styku se zdí nebo přilehlým nábytkem. Pro optimální chod pračky doporučujeme dodržovat rozestupy od zdí dle obrázku. V případě nedodržení minimálních požadovaných rozestupů není možné zaručit bezpečný a správný chod pračky. Navíc může docházet také k přehřívání (obrázky 1 a 2).

### **INFORMACE!**

Instalace pračky pod dřezem se nedoporučuje.

## Otevření dveří pračky (pohled z ptací perspektivy)

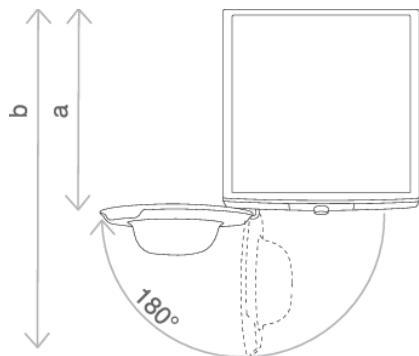

Viz kapitolu »POPIS PRAČKY/Technické informace«.

a = hloubka pračky

b = hloubka s otevřenými dveřmi

## Připojení k přívodu vody

Hadici připojte k vodovodnímu kohoutku našroubováním k závitů.

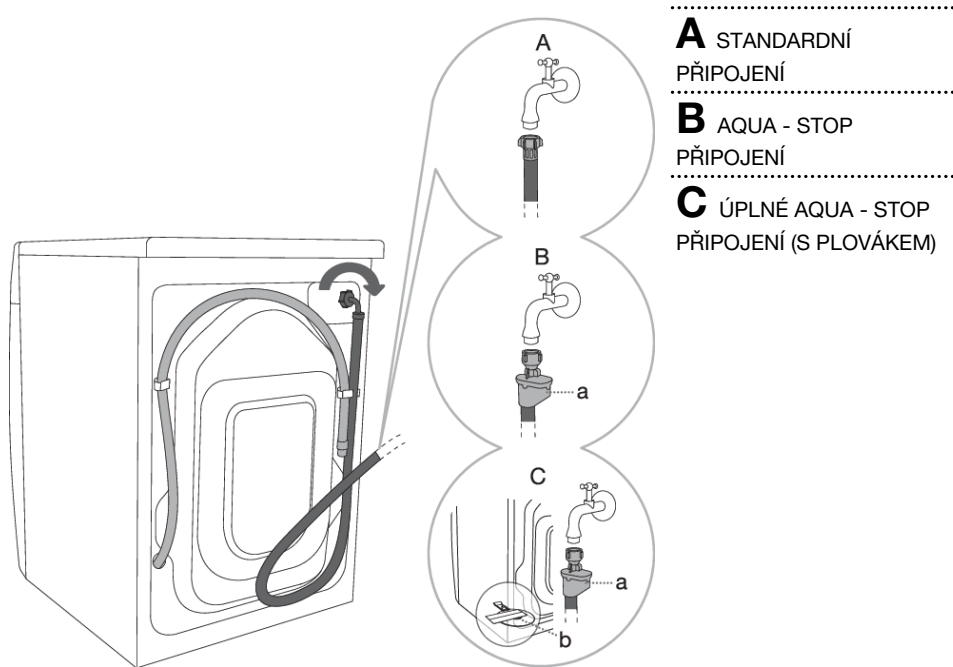

**A** STANDARDNÍ  
PŘIPOJENÍ

**B** AQUA - STOP  
PŘIPOJENÍ

**C** ÚPLNÉ AQUA - STOP  
PŘIPOJENÍ (S PLOVÁKEM)

**☛ INFORMACE!**

Pro normální provoz pračky by měl být tlak ve vodovodním potrubí od 0,05 do 0,8 MPa (0,5–8 bar). Minimální dynamický tlak vody je možno určit změřením průtoku vody.

Během 20 sekund by měly z plně otevřeného kohoutku vytéct 3 litry vody.

**☛ INFORMACE!**

Ručně utáhněte hadici pro přívod vody tak pevně, aby byla dobře utěsněná (max. 2 Nm). Po připojení hadice je třeba kontrolovat těsnění, zda neteče. Při připojování hadice nepoužívejte kleště ani podobné nástroje, protože tím byste mohli poškodit závit matice.

**☛ INFORMACE!**

Používejte pouze hadici pro přívod vody dodanou společně se spotřebičem. Nepoužívejte žádné použité nebo jiné hadice.

**☛ INFORMACE!**

Při zapojování hadice přívodu vody se ujistěte, že je zapojena tak, aby přívod vody byl vhodný a bez překážek.

**AQUA - STOP připojení**

(v závislosti na modelu)

Pokud dojde k poškození některé vnitřní trubky nebo hadice, je aktivován uzavírací systém, který přeruší přívod vody k pračce. V tom případě získá kontrolní sklíčko (a) červenou barvu. Hadici pro přívod vody vyměňte.



## ÚPLNÉ AQUA - STOP připojení (s plovákem)

(v závislosti na modelu)

Pokud dojde k poškození některé vnitřní trubky nebo hadice, je aktivován uzavírací systém, který přeruší přívod vody k pračce. V tom případě získá kontrolní sklíčko (a) červenou barvu. Hadici pro přívod vody vyměňte.

Pokud je na dně pračky voda, plovák (b) se zvedne, čímž se spustí uzavírací systém a přeruší se přívod vody do pračky; praní je přerušeno, přívod vody je uzavřen, pračka zapne čerpadlo a ohlásí chybu.

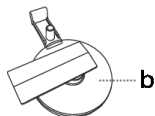

## INFORMACE!

Pokud je průtok vody příliš nízký, systém **AUTO DOSE** se může začít ucpávat, což může vést k poruše spotřebiče. Zbytky pracího prostředku se začnou hromadit, což může vést k růstu mikroorganismů a vzniku nepříjemného zápachu.

## Připojení a zajištění hadice pro vypouštění vody

Hadici pro vypouštění vody vložte do umývadla nebo do vany nebo ji připojte přímo k odpadu (průměr odtokové hadice musí být minimálně 4 cm). Svislá vzdálenost od podlahy ke konci vypouštěcí hadice nesmí být větší než 100 cm a menší než 60 cm. Je možno ji připojit třemi způsoby (A, B, C).

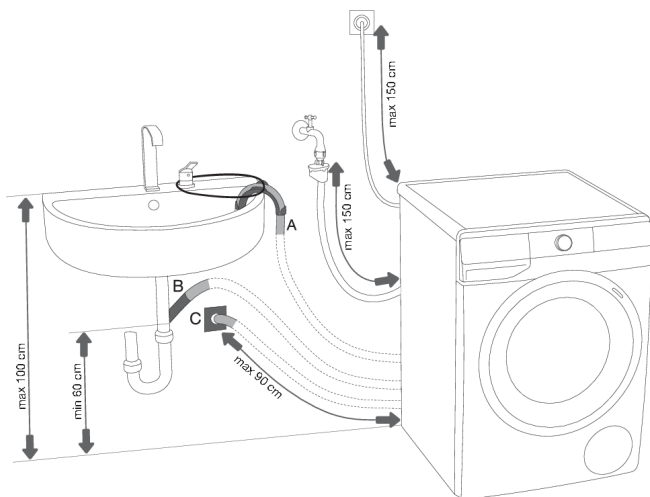

**A** Konec vypouštěcí hadice můžete umístit nad umývadlo nebo nad vanu. Pomocí lanka protaženého otvorem v zahnutém držáku hadici připevníte, aby nesklouzla na zem.

**B** Vypouštěcí hadici můžete připojit i přímo k odpadu umývadla.

**C** Vypouštěcí hadici můžete připevnit i k odpadu ve zdi se sifonem; tento sifon musí být řádně nainstalován tak, aby umožňoval čištění.

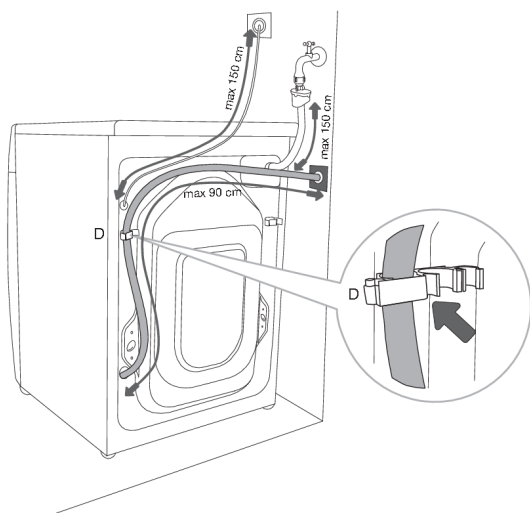

**D** Výtlačná hadice se musí připojit a připevnit k výstupu v zadní části pračky jak je uvedeno na obrázku.

### **INFORMACE!**

Není-li výtlačná hadice správně připojená, není možné zajistit správný chod pračky.

## Připojení k elektrické síti

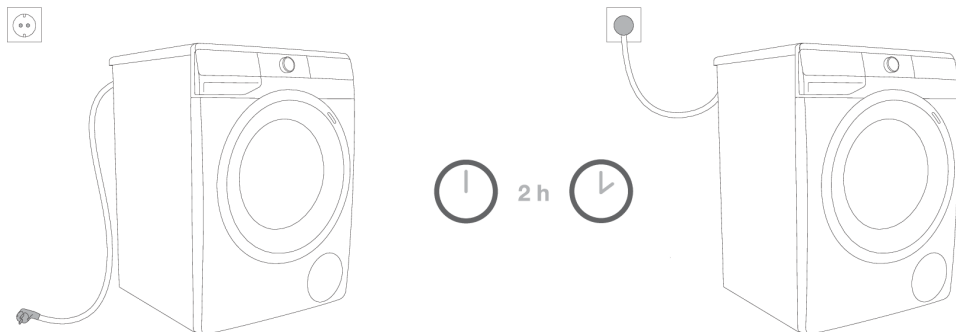

**⚠ NEBEZPEČÍ ÚRAZU ELEKTRICKÝM PROUDEM!**  
Před připojením pračky k elektrické síti počkejte minimálně 2 hodiny, dokud nedosáhne pokojovou teplotu.

Pračku připojte k uzemněné elektrické zásuvce. Po nainstalování musí být zásuvka na stěně volně přístupná. Zásuvka musí být vybavena zemnicím kontaktem (v souladu s platnými předpisy).

Informace o vaší pračce je uvedena na výkonovém štítku (viz kapitolu »POPIS PRAČKY/Technické informace«).

**⚠ NEBEZPEČÍ ÚRAZU ELEKTRICKÝM PROUDEM!**  
Jako ochranu spotřebiče před bleskem doporučujeme použít ochranu proti přepětí.

**⚠ VAROVÁNÍ!**  
Pračka nesmí být připojena k elektrické síti za pomoci prodlužovací šňůry.

**💡 INFORMACE!**  
Nepřipojujte pračku k elektrické zásuvce určené pro elektrický holicí strojek nebo vysoušeč vlasů.

**💡 INFORMACE!**  
Opravy a údržbu, jež by mohly mít vliv na bezpečnost nebo funkčnost, musí provádět kvalifikovaný odborník.

# PŘED PRVNÍM POUŽITÍM SPOTŘEBIČE

Zkontrolujte, zda je pračka odpojená od elektrické sítě; pak otevřete dveře směrem k vám (obrázky 1 a 2).

Před prvním použitím vyčistíte bubnu pračky měkkým navlhčeným bavlněným hadrem a vodou, příp. použijte program Cotton (Bavlna) na 90°C. V bubnu se nesmí nacházet žádné prádlo; bubnu musí být prázdný (obrázky 3 a 4).

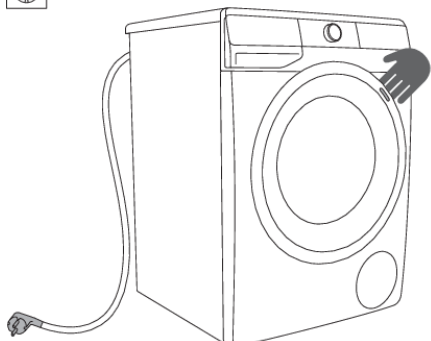

1

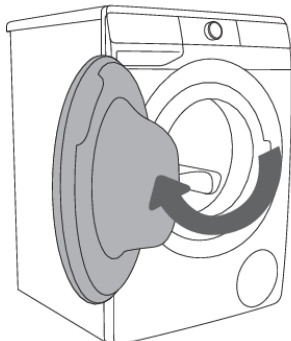

2



3

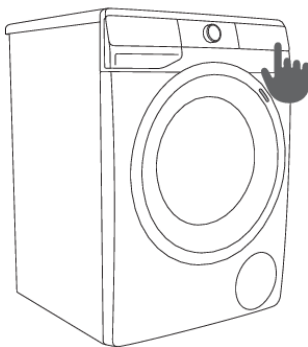

4



## VAROVÁNÍ!

Nepoužívejte žádná rozpouštědla ani čisticí prostředky, které by mohly pračku poškodit (dodržujte doporučení a varování výrobců čisticích prostředků).

# Připojení zařízení k aplikaci ConnectLife

**ConnectLife** je platforma pro chytrou domácnost, která propojuje lidi, zařízení a služby. Aplikace **ConnectLife** obsahuje pokročilé digitální služby a bezstarostná řešení, která uživatelům umožňují sledovat a ovládat spotřebiče, přijímat upozornění prostřednictvím svého smartphonu a aktualizovat software (podporované funkce se liší v závislosti na vašem zařízení a vašem regionu/státu).

K připojení chytrého telefonu potřebujete domácí Wi-Fi síť (podporována je pouze síť 2,4 GHz) a chytrý telefon s aplikací **ConnectLife**.



Chcete-li si aplikaci **ConnectLife** stáhnout, naskenujte QR kód nebo vyhledejte **ConnectLife** ve svém oblíbeném obchodě s aplikacemi.

1. Nainstalujte si aplikaci **ConnectLife** a vytvořte si účet.
2. V aplikaci **ConnectLife** přejděte do nabídky pro přidání zařízení a vyberte příslušný typ zařízení. Poté naskenujte QR kód (najdete ho na typovém štítku zařízení; můžete také ručně zadat číslo AUID/SN).
3. Aplikace vás pak provede celým procesem připojení zařízení k vašemu chytrému telefonu.
4. Po úspěšném připojení můžete zařízení ovládat na dálku přes mobilní aplikaci.

## Užitečné tipy pro vaše chytré zařízení



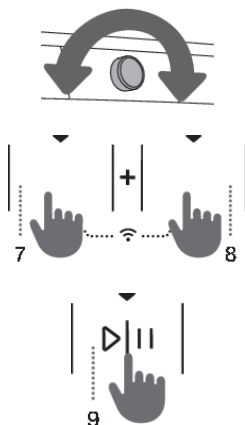

### Kde najdete QR kód zařízení, který aplikace požaduje při nastavování?

QR kód naleznete na záručním listě a na typovém štítku spotřebiče.

### Jak povolit Wi-Fi na zařízení?



Zařízení musí být zapnuté; tlačítko pro výběr programu může být v libovolné pozici; provedte následující:

- V aplikaci **ConnectLife** běžte do nabídky pro přidání zařízení.
- Podle pokynů v aplikaci **ConnectLife** spárujte telefon a spotřebič a ten pak přidejte do domácí sítě Wi-Fi.
  - Vyberte typ zařízení.
  - Načtete QR kód (najdete ho na záručním listu nebo na výrobním štítku spotřebiče).
- Na zařízení:
  - Stiskněte zároveň pozice (7 + 8). Spustí se odpočítávání času 3-2-1, na spotřebiči se zobrazí .
  - Stiskněte pozici (8), abyste funkci Wi-Fi zapnuli; zobrazí se .
  - Stiskněte tlačítko (9) START/PAUZA . Na zařízení se objeví .
  - Znovu stiskněte tlačítko (9) START/PAUZA . Na zařízení se spustí odpočítávání 5 minut.
- V aplikaci **ConnectLife** jsou pokyny, které vás provedou přes proces, ve kterém budete zadávat příslušné údaje do vašeho spotřebiče, aby se mohl připojit k vaší domácí síti.





## Jak povolit dálkové spuštění zařízení?

Tlačítko pro výběr programu přesuňte na **ConnectLife/REMOTE CONTROL** (spuštění na dálku).

Stiskněte tlačítko (9) START/PAUZA (dveře musí být zavřené).

## Jak dodac užytownika?



Zařízení musí být zapnuté; tlačítko pro výběr programu může být v libovolné pozici; provedte následující:

- V aplikaci **ConnectLife** běžte do nabídky pro přidání zařízení.
- Řiďte se pokyny v aplikaci **ConnectLife**, kde spárujete telefon se zařízením.
  - Vyberte typ zařízení.
  - Načtete QR kód (najdete ho na záručním listu nebo na výrobním štítku spotřebiče).
- Na zařízení:
  - Stiskněte zároveň pozice (7 + 8). Spustí se odpočítávání času 3-2-1, na spotřebiči se zobrazí .
  - Stiskněte tlačítko (8); zobrazí se .
  - Stiskněte tlačítko (9) START/PAUZA . Na zařízení se spustí odpočítávání 3 minuty.
- Dokončete a potvrďte nastavení v aplikaci.

## Jak odstraníte uživatele (UnPair)?

Zařízení musí být zapnuté; tlačítko pro výběr programu může být v libovolné pozici; provedte následující:

Na zařízení:

- Stiskněte zároveň pozice (7 + 8). Spustí se odpočítávání času 3-2-1, na spotřebiči se zobrazí .
- Postupně mačkejte (8); dokud se na spotřebiči nezobrazí .
- Stiskněte tlačítko (9) START/PAUZA . Na zařízení se spustí odpočítávání 1 minuty.

## INFORMACE!

Tímto krokem odstraníte všechny aktivní uživatele spotřebiče. Chcete-li spotřebič ovládat na dálku, musíte proces přidání uživatele  zopakovat.

## Který Wi-Fi router je možné použít?

Podporovány jsou pouze sítě 2,4 GHz. Pokud během nastavování spojení aplikace **ConnectLife** nenajde vaši domácí síť, zkontrolujte:

- zda váš router odpovídá frekvenci 2,4 GHz,
- zda je vaše síť skrytá a
- zda je signál dostatečně silný.

## Máte otázky?

Navštivte nás na [www.connectlife.io](http://www.connectlife.io) nebo nás kontaktujte na [hello@connectlife.io](mailto:hello@connectlife.io).

## Update softwaru na dálku

Zkontrolujte možnosti aktualizace softwaru v aplikaci **ConnectLife**.

# PROCES PRANÍ KROK ZA KROKEM(1-7)

## Krok 1: Zkontrolujte štítky na prádle

### Normální praní;

#### Jemné prádlo

	Max. teplota praní 95°C		Max. teplota praní 40 °C		Jen ruční praní
	Max. teplota praní 60°C		Max. teplota praní 30°C		Neprat

### Bělení

	Bělení ve studené vodě		Bělení není dovoleno
--	------------------------	--	----------------------

### Chemické čištění

	Chemické čištění všemi prostředky		Benzínové rozpouštědlo R11, R113
	Chemické čištění v petroleji, čistém alkoholu a v R113		Chemické čištění není dovoleno

### Žehlení

	Teplota horké žehličky max. 200°C		Teplota horké žehličky max. 110°C
	Teplota horké žehličky max. 150°C		Žehlení není dovoleno

### Sušení

	Sušení rozprostřením (rozprostření na rovnou plochu)		Vysoká teplota
	Sušením odkapáním		Nízká teplota
	Sušení zavěšením na šňůru		Nesušit v bubnové sušičce

## Krok 2: Příprava procesu praní

1. Prádlo roztríděte podle druhu látky, barvy, znečištění a povolené teploty praní (viz TABULKU PROGRAMŮ).
2. Prádlo, z něhož se uvolňují vlákna nebo »žmolky«, perte odděleně od ostatního prádla.
3. Zapněte knoflíky a zipy, zavažte stuhy a kapsy obraťte naruby; odstraňte kovové spony, které by mohly poškodit prádlo a vnitřek pračky nebo ucpat odpad.
4. Velmi citlivé prádlo a menší kusy prádla vložte do k tomu určeného textilního sáčku. (Speciální vak na prádlo je k dispozici jako volitelné příslušenství.)

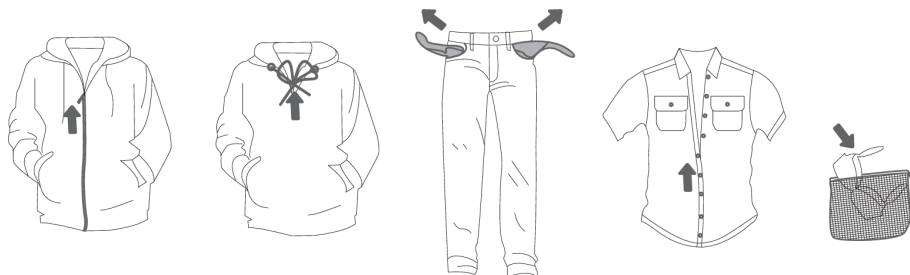

## Zapnutí pračky

Pomocí napájecího kabelu připojte pračku k napájecí síti; poté připojte pračku také k vodovodnímu řadu.

Chcete-li spotřebič zapnout, otočte ovladač pro volbu programu (1) do libovolné polohy.

U některých modelů, se při zapnutí pračky, rozsvítí na 5 minut i buben pračky (obrázek 2).

Světlo v bubnu pračky se může rozsvítit i během provozu, pokud stisknete tlačítko (9) START/PAUZA , jakož i po ukončení pracovního programu.

(Žárovka v bubnu pračky není vhodná pro žádné jiné použití.)

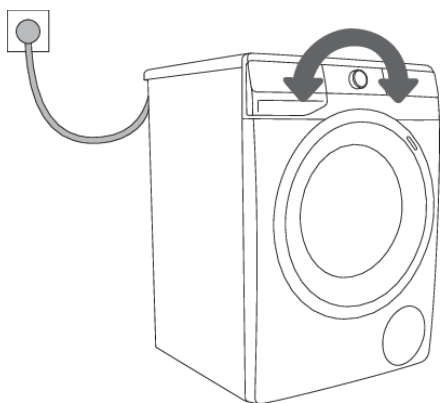

1

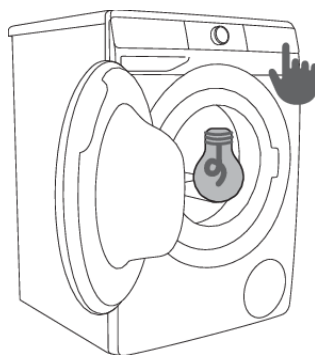

2



**INFORMACE!**

Výměna žárovky v bubnu pračky smí být provedena pouze provedena pouze výrobcem, servisním technikem nebo autorizovanou osobou.

## Plnění pračky

Otevřete dveře pračky zatažením za madlo směrem k vám (obr. 1).

Vložte do bubnu prádlo (po zkontrolování, že je buben prázdný) (obr. 2).

Dbejte na to, aby se prádlo nezachytilo mezi dvířka a gumové těsnění.

Zavřete dveře pračky (obr. 3).

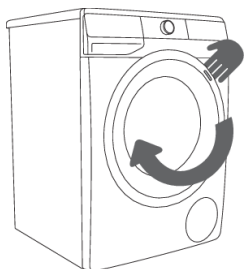

**1**

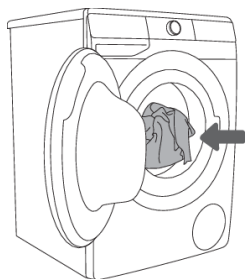

**2**

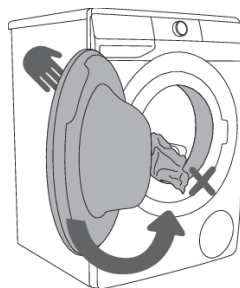

**2**

Buben nepřetěžujte! Prostudujte si TABULKU PROGRAMŮ a dodržujte jmenovité zatížení tak, jak je uvedeno na typovém štítku.

Když je pračka příliš plná, prádlo se dostatečně důkladně nevypere.

## Krok 3: Volba pracího programu

Zvolte **program** otočením přepínače programů (1) doleva nebo doprava (podle druhu prádla a podle stupně jeho znečištění). Viz TABULKU PROGRAMŮ.

Kontrolka svítí vedle vybraného programu.

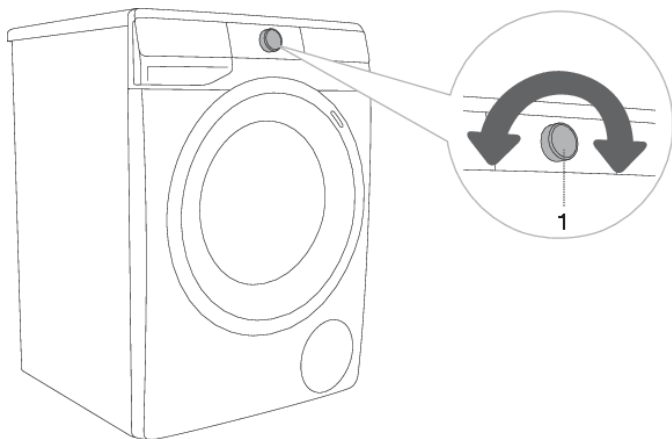

### **INFORMACE!**

Během provozu se přepínač programů (1) nebude automaticky otáčet.









### **INFORMACE!**





Prací programy jsou komplexní programy, které obsahují všechny fáze praní, včetně aviváže a odstředění (toto neplatí pro Dílčí programy).

### **INFORMACE!**







Dílčí programy jsou nezávislé. Používejte je, když nepotřebujete celý prací program.

## Tabulka programů

Programy	Max. zatížení	Maximální rychlost odstředování	Popis programu
 <b>Cotton white</b>  <b>(Bavlna bílá)</b> 40°C – 90°C	*MAX	MAX <sup>1)</sup>	<p>Prací program pro bílé bavlněné prádlo, ručníky, ložní prádlo, trička, ...</p> <p>Teplotu lze nastavit zvlášť; proto dodržujte pokyny uvedené na oděvech. Rychlost odstředění můžete nastavit podle svého.</p> <p>Trvání programu a množství vody se přizpůsobí množství prádla.</p> <p>Chcete-li snížit pomačkání oděvu, před zahájením praní, stiskněte tlačítko (8) <b>EXTRAS</b> (MOŽNOSTI) (DOPLŇKOVÉ FUNKCE) a vyberte funkci <b>STEAM</b> (PÁRA) a/nebo <b>ANTI CREASE</b> (OCHRANA PROTI POKRČENÍ).</p>
 <b>Colour</b> <b>(Barevné)</b> cold– 60°C	*MAX	MAX <sup>1)</sup>	<p>Prací program pro barevné bavlněné prádlo.</p> <p>Teplotu lze nastavit zvlášť; proto dodržujte pokyny uvedené na oděvech.</p> <p>Rychlost odstředění můžete nastavit podle svého.</p> <p>Trvání programu a množství vody se přizpůsobí množství prádla.</p>
 <b>Mix Synthetics</b> <b>(Mix/Syntetika)</b> cold– 60°C	3,5 kg	1200 <sup>2)</sup>	<p>Prací program pro jemné prádlo ze syntetiky a smíšených vláken nebo viskózy a pro jednoduchou péči o bavlnu. Dodržujte pokyny uvedené na oděvech.</p>
 <b>Wool&amp;Hand</b> <b>(Vlna&amp;Ruční)</b> cold–40°C	2 kg	800	<p>Šetrný prací program pro vlnu, hedvábí a oděvy, které vyžadují ruční praní. Maximální teplota je 40°C. Tento program má krátký cyklus odstředění. Nejvyšší dostupná rychlost odstředění je 800 ot./min.</p>
 <b>Eco 40-60</b>	*MAX	MAX <sup>1)</sup>	<p>Prací cyklus pro normálně zašpiněné bavlněné prádlo určené k praní na 40°C nebo 60°C.</p>
 <b>Power 59 32'</b> 40 °C	4 kg	MAX <sup>1)</sup>	<p>Program pro menší množství méně znečištěného prádla. Praní se provádí s intenzivním třením a odstředováním při nejvyšších otáčkách.</p> <p>Program trvá 59 minut. Při použití funkce <b>FAST</b> (ZKRÁCENÍ) trvá program 32 minut.</p>
 <b>Speed 20'</b> <b>(Rychlý 20)</b> 30°C	2,5 kg	1000 <sup>2)</sup>	<p>Rychlý prací program pro prádlo, které potřebuje pouze osvěžit.</p>

Programy	Max. zatížení	Maximální rychlost odstředování	Popis programu
 <b>Drum clean</b> <b>(Čištění pračky/Samočisticí program)</b>	0 kg		<p>Program se používá na čištění bubny a odstraňování zbytku pracího prostředku a bakterií. Tento program zvolte otočením přepínače programů doleva nebo doprava do polohy Drum clean (Čištění bobny/Samočisticí program). Jiné doplňkové funkce nelze vybrat. Buben musí být prázdný. <b>Nepřidávejte prací ani avivážní prostředky!</b> Můžete přidat trochu lihového octa (přibližně 2 dl) nebo jedlou sodu (1 polévkovou lžici nebo 15 g). Doporučujeme spouštět tento program minimálně jednou za měsíc.</p> <p>Prostředky můžete přidat do přihrádky pro ruční dávkování nebo do bubny.</p>
 <b>Spin Drain</b> <b>(Odstředění)</b> <b>(Rychlost odstředění   Odpad)</b> <b>(Dílčí program)</b>	/	MAX <sup>1)</sup>	<p>Tento program použijte, pokud chcete prádlo pouze odstředit. Pokud chcete pouze vypustit vodu z pračky bez odstředování, stlačte polohu (3) <b>SPIN</b> (ODSTŘED.) dokud nezhasnou všechny kontrolky.</p>
 <b>Rinse&amp;Softening</b> <b>(Máchání/Aviváž)</b> <b>(Dílčí program)</b>	/	MAX <sup>1)</sup>	<p>Pro aviváž, škrobení nebo impregnaci vypraného prádla. Rovněž se dá používat jako máchací program, pokud nepřidáte aviváž. Je zakončen přidaným mácháním.</p> <p>Rovněž můžete zvolit <b>WATER+</b> (DODATEČNÁ VODA), pokud zvolíte tuto extra funkci (před zahájením praní, stiskněte tlačítko (8) <b>EXTRAS</b> (MOŽNOSTI) (DOPLŇKOVÉ FUNKCE)).</p>
 <b>Baby</b> <b>(Dětské oblečení)</b> 40°C – 90°C	*MAX	MAX <sup>1)</sup>	<p>Pro praní oděvů, které vyžadují zvláštní péči, například dětského oblečení.</p> <p>Doporučujeme vám, abyste oblečení otočili naruby, díky čemuž se řádně operou také zbytky pokožky nebo zbytky po kosmetických přípravcích. Program je kombinací delšího ohřevu a dodatečného máchání, které umožňuje odstranění zbytků pracích prostředků. Prací program zahrnuje automatickou předpírku a dodatečné máchání.</p>



Programy		Max. zatížení	Maximální rychlost odstředování	Popis programu
				Chcete -li ošetřit prádlo s párou, před spuštěním pracího programu stiskněte tlačítko (8) <b>EXTRAS</b> (MOŽNOSTI) (DOPLŇKOVÉ FUNKCE) a vyberte funkci <b>STEAM</b> (PÁRA).
	<b>Shirts</b>  <b>(Košile)</b> cold-40°C	3,5 kg	1200 <sup>2)</sup>	<p>Program je vhodný pro praní oděvů z bavlny, mikrovláken a syntetických materiálů, na praní límců a manžet. Praní se provádí při nízkých teplotách, vyšším množství vody a s jemným třením. Přednastavená rychlost odstředování je 800 ot/min.</p> <p>Chcete -li ošetřit prádlo s párou, před spuštěním pracího programu stiskněte tlačítko (8) <b>EXTRAS</b> (MOŽNOSTI) (DOPLŇKOVÉ FUNKCE) a vyberte funkci <b>STEAM</b> (PÁRA).</p>
	<b>Sports</b> <b>(Sportovní oděvy)</b> cold-40°C	3,5 kg	1200 <sup>2)</sup>	Program pro sportovní oblečení z bavlny, mikrovláken a syntetiky, s nízkými rychlostmi odstředování a krátkým finálním odstředěním.
	<b>Extra hygiene</b>  40°C – 90°C	*MAX	MAX <sup>1)</sup>	<p>Prací program pro bavlněné oděvy, které vyžadují zvláštní péči, například oděvy pro osoby s velmi citlivou pokožkou a alergiky. Doporučujeme obrátit prádlo naruby, protože tím se také důkladně vyperou zbytky kůže a jiné zbytky.</p> <p>Chcete -li ošetřit prádlo s párou, před spuštěním pracího programu stiskněte tlačítko (8) <b>EXTRAS</b> (MOŽNOSTI) (DOPLŇKOVÉ FUNKCE) a vyberte funkci <b>STEAM</b> (PÁRA).</p>
	<b>Remote control</b> <b>(Dálkové ovládání)</b>			S programem Remote control ovládáte spotřebič na dálku (přes telefon). Můžete vybrat všechny programy vašeho spotřebiče (viz kapitola »PŘED PRVNÍM POUŽITÍM SPOTŘEBIČE/Připojení spotřebiče k síti Wi-Fi« a »PROCES PRANÍ KROK ZA KROKEM (1–7)/Krok 3: Ovládání praní na dálku pomocí aplikace«).

\* Maximální deklarovaná náplň (MAX) - Viz výkonový štítek

/ Jakákoli náplň (0 kg – MAX kg)

1) Maximální rychlost odstředování (MAX) - Viz výkonový štítek

2) V závislosti na modelu

cold Praní ve studené vodě

### **INFORMACE!**

Při ručním dávkování práškových nebo tekutých pracích prostředků nezapomeňte vypnout systém ADS a dávkujte je podle pokynů výrobce v závislosti na teplotě praní, zvoleném pracím programu, znečištění prádla a tvrdosti vody.

Pokud v pračce dojde k nadměrnému pění nebo pěna přeteče přes dávkovač, je nutné vyprané prádlo důkladně vymáchat. Vyberte si prací program větším množstvím vody bez použití pracího prostředku.

### **INFORMACE!**

Maximální množství prádla v kg (pro program Bavlny) je uvedeno na typovém štítku pračky (viz kapitolu »POPIS PRAČKY/Technické informace«).

### **INFORMACE!**

Maximální nebo jmenovitá náplň platí pro prádlo připravené podle normy IEC 60456.

### **INFORMACE!**

Pro lepší účinek praní doporučujeme při použití programů pro bavlnu plnit buben jen do 2/3.

### **INFORMACE!**

Na dobu praní může mít vliv nízká teplota vody, nízké napětí v síti a různé náplně pračky; zobrazený zbývající čas je během pracího procesu průběžně upravován.

## Optimalizace času během průběhu programu

Na začátku pracího programu zjistí pračka za pomoci moderní technologie množství prádla.

## Prací programy s párou

Přidáním páry v poslední fázi praní uvolníte prádlo, jemně je dezinfikujete a také zničíte některé alergy. Po použití takového programu bude prádlo jemné, vláčné a čerstvé; nebude vyžadovat pracné žehlení. Použitím páry (stlačení pozici 8) se můžete vyhnout nutnosti používat kondicionéry, nebo můžete alespoň redukovat jejich objem.

Aby pára lépe působila na prádlo, doporučujeme snížit náplň prádla (na polovinu).

## Funkce AirDry

(v závislosti na modelu)

**AIRDY** je funkce určená k sušení vnitřku pračky a zásobníku bez prádla ve spotřebiči. Účelem sušení je snížit a zabránit podmínkám pro výskyt plísní a rozvoj mikrobů, které by způsobovaly nepříjemný zápach vypraného prádla.

Tuto funkci doporučujeme spouštět jednou týdně. Proces sušení trvá několik hodin, ale spotřebuje málo elektřiny.

Po dokončení procesu **AIRDY** mohou být ve spotřebiči nebo jeho částech stále přítomny kapičky vody. To je zcela normální. Účinnost sušení vnitřku spotřebiče závisí na relativní vlhkosti v místnosti, množství vlhkosti zbývající z posledního praní, množství prádla v posledním praní atd.

Funkci **AIRDRY** lze aktivovat pouze pomocí aplikace **ConnectLife**  ve vašem telefonu. (Viz kapitola »PROCES PRANÍ KROK ZA KROKEM (1–7)/Krok 3: Ovládání praní na dálku pomocí aplikace«.)

## Ovládání prání na dálku pomocí aplikace

### **INFORMACE!**

Podívejte se do kapitoly PROCES PRANÍ KROK ZA KROKEM (1–7) a řiďte se kroky 1 a 2.

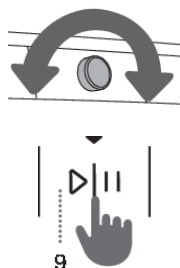

Na zařízení:

1. Zavřete dvířka pračky a zavřete dávkovač.
2. Tlačítko pro výběr programu přesuňte na pozici **ConnectLife/REMOTE CONTROL** (dálkové ovládání).
3. Stiskněte pozici (9) **START/PAUZA**. Dvířka spotřebiče se uzamknou, zapne se kontrolka pro dálkové ovládání **REMOTE START** (SPUŠTĚNÍ NA DÁLKU).

Ovládání na dálku vám bude k dispozici následujících 24 hodin, i když zařízení přejde do pohotovostního režimu. Dveře jsou v této době zamčené a nedají se otevřít. Dálkové ovládání se přeruší stisknutím pozice (9) **START/PAUZA**.

Spotřebič dále ovládáte prostřednictvím aplikace **ConnectLife**, kde si můžete vybrat z několika možností (výběr, spuštění, sledování a zastavení programu, doplňková nastavení,...)

### **INFORMACE!**

Proces prání se dá ovládat/sledovat prostřednictvím aplikace.

### **INFORMACE!**

Provoz pračky můžete prostřednictvím aplikace přerušit nebo zastavit zvolením **STOP/ADD CLOTHES/PAUSE** ...

Některé možnosti můžete na dálku provést úplně celé, některé však budou vyžadovat vaši fyzickou přítomnost, jako je například přidávání prádla v průběhu pracovního cyklu (**ADD CLOTHES**).

### **INFORMACE!**

Zařízení můžete ovládat přes telefon i v případě, že telefon není připojen ke stejné síti Wi-Fi jako vaše zařízení (telefonu stačí mít aktivní internetové připojení). To znamená, že můžete zařízení ovládat i když jste na cestách.

### **INFORMACE!**

Zařízení je možné ovládat z vícero telefonů. Ovládat a sledovat provoz zařízení můžete všemi telefony, které jsou s ním spárovány, bez ohledu na to, který uživatel prání spustil. Zařízení můžete současně připojit/spravovat pomocí několika různých uživatelských účtů **ConnectLife**.

### **INFORMACE!**

Když spustíte spotřebič přes telefon, může ho osoba, nacházející se přímo u něj, fyzicky vypnout nebo ovládat, o čemž vás bude aplikace informovat. V tomto případě ovládání spotřebiče prostřednictvím vašeho telefonu už nebude možné. Pokud byste chtěli ovládat spotřebič přes telefon, museli byste zopakovat všechny potřebné kroky.

## Krok 4: Volba nastavení

Většina programů má základní nastavení, ale toto nastavení je možno měnit.

Upravte nastavení stisknutím příslušného tlačítka pro funkci (před stisknutím tlačítka (9) START/PAUZA ). Funkce, jež není možné změnit pomocí zvoleného pracovního programu, jsou částečně podsvícené (tlumené světlo).

Určitá nastavení nejsou součástí některých programů. Taková nastavení nebudou podsvícená a tlačítko se rozsvítí pouze po stisknutí (viz TABULKA FUNKCÍ).

Popis indikátorů funkcí zvoleného pracovního programu:

**rozsvíceno** (Základní/výchozí nastavení);

**tlumené** (Funkce, jež je možné nastavit) a

**vypnuto** (Funkce, jež není možné si zvolit).

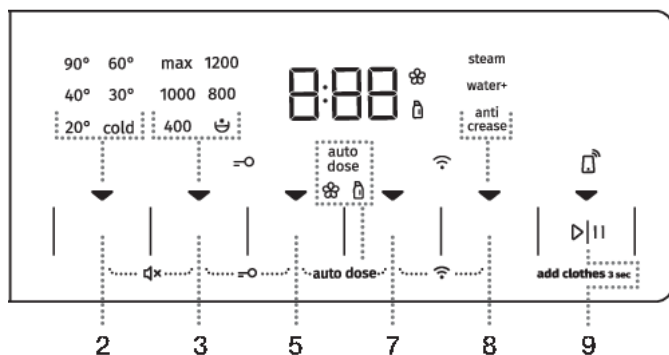

### TEMP. (TEPLOTA) (TEPLOTA PRANÍ)

Změna teploty pro zvolený program.

Každý program má předem nastavenou teplotu, kterou můžete změnit stisknutím položky (2) **TEMP. (TEPLOTA PRANÍ)**.

Vybraná teplota se rozsvítí.





### SPIN (ODSTŘED.) (RYCHLOST ODSTŘEDĚNÍ/STOP-ZASTAVENÍ ČERPADLA/ODPAD)

Nastavení rychlosti odstředění. Všechny programy (kromě programu Drum clean (Samočisticí program)) mají přednastavené rychlosti odstředování, které je možno měnit stlačením pozice (3) **SPIN (ODSTŘED.) (RYCHLOST ODSTŘEDĚNÍ/STOP-ZASTAVENÍ ČERPADLA/ODPAD)**.

Pokud je zvoleno čerpání bez odstředování, na displeji nesvítí žádný indikátor (kontrolka). Zkrátí se doba praní.

Pokud zvolíte »Zastavení čerpadla«, na displeji se zobrazí symbol .

Funkci »Zastavení čerpadla«  zvolte, když chcete, aby prádlo zůstalo namočené ve vodě z posledního cyklu máchání, aby se nepomačkalo, pokud ho nemůžete vytáhnout z pračky ihned po dokončení pracího programu. Můžete si nastavit požadované otáčky ždímání. Pro pokračování programu stisknete tlačítko (9) **START/PAUZA** , které svítí. Voda bude vypuštěna (vyčerpána) a proběhne poslední cyklus odstředění.



### **FAST (ZKRÁCENÍ)**

Pokud je zapnutá funkce **FAST (ZKRÁCENÍ)**, pak prací program bude mít zkrácenou dobu praní. K dispozici jsou dvě možnosti (v závislosti od zvoleného pracího programu).

Po výběru funkce **FAST (ZKRÁCENÍ)** se indikátor funkce (kontrolka)  mění z částečně na plně osvětlený symbol a na displeji bude celková doba programu odpovídajícím způsobem upravena.

Pokud chcete prací program dodatečně zkrátit, stisknete tlačítko (5) **FAST (ZKRÁCENÍ)** ještě jednou.

Po opětovném stisknutí tlačítka se nastavení resetuje.

První stisknutí – **FAST (ZKRÁCENÍ)**

Druhé stisknutí – **SUPER FAST (SUPER ZKRÁCENÍ)**

Třetí stisknutí – **DEFAULT (RESETOVÁNÍ)**

U programu pro bavlnu doporučujeme poloviční náplň.



### **DELAY END (ODLOŽIT) (OPOŽDĚNÝ KONEC PRANÍ)**

Stlačováním pozice (7) **DELAY END (ODLOŽIT) (OPOŽDĚNÝ KONEC PRANÍ)** je možné nastavení konce praní posunout až o 24 hodin.

Postup nastavení:

- Vyberte požadovaný program a doplňkové funkce.
- Stlačte pozici (7) **DELAY END (ODLOŽIT) (OPOŽDĚNÝ KONEC PRANÍ)**, abyste funkci zapnuli.
- Opětovným stlačením pozice nastavíte požadované opoždění konce praní (vybrat si můžete od 0 do 6 hodin v 30minutových krocích a od 6 do 24 hodin v hodinových krocích.)
- Funkce se spustí po stlačení tlačítka (9) **START/PAUZA** .

Pračka začne odpočítávat čas. Když čas odpočítávání dosáhne času pracího programu (např. 2:30), pak se prací program automaticky spustí.

Chcete-li odložení konce programu přerušit nebo změnit, otočte ovladač volby programu (1) do polohy **OFF**  po dobu alespoň dvou sekund.

Pokud chcete rychle zrušit opožděný konec praní, tak podržte pozici (7) **DELAY END (ODLOŽIT) (OPOŽDĚNÝ KONEC PRANÍ)** na 3 sekundy. Prací program bude pokračovat.

Příklad nastavení funkce:

Pokud chcete, aby prací program skončil v 6.00 hodin ráno a nyní je 21:00 hodin, tak potom nastavte opoždění **DELAY END** (ODLOŽIT) na 9 hodin.



**INFORMACE!**

Některá nastavení nelze u některých programů zvolit, na což vás upozorní neosvětlené nastavení na displeji, zvukový signál a blikající kontrolka tlačítka po stisknutí (viz TABULKA FUNKCÍ).



**INFORMACE!**

Funkci zapnete/vypnete, pokud stlačíte zvolenou funkci (před stlačením tlačítka (9) **START/PAUZA** ). U zvolených funkcí se na displeji rozsvítí indikátor (světýlko).

## Nastavení stisknutím dvou tlačítek současně

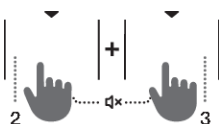
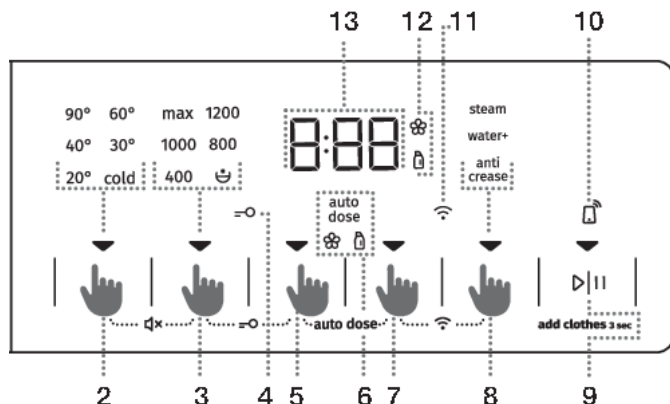

### VYPNUTÍ ZVUKU

Chcete-li vypnout zvuk, tak současně stiskněte pozici (2) **TEMP. (TEPLOTA)** (TEPLOTA PRANÍ) a (3) **SPIN (ODSTŘED.)** (RYCHLOST ODSTŘEDĚNÍ/STOP-ZASTAVENÍ ČERPADLA/ODPAD) alespoň na 3 sekundy.

Výběr se potvrdí zvukovým signálem.

Pokud chcete opět zapnout zvuk, tak podržte pozici (2) a (3) alespoň na 3 sekundy. Pokud zvuk vypnete, tak na konci pracovního programu nezazní žádné zvukové upozornění.

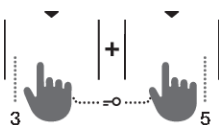

### DĚTSKÁ POJISTKA

Bezpečnostní vlastnost. Vkloupe ji z istočasným pritiskem na poziciji (3) **SPIN (ODSTŘED.)** (RYCHLOST ODSTŘEDĚNÍ/STOP-ZASTAVENÍ ČERPADLA/ODPAD) a (5) **FAST (ZKRÁCENÍ)** a přidrže je alespoň tři sekundy. Na displeji se zobrazí odpočítávání času. Volba bude potvrzena zvukovým signálem a kontrolkou (rozsvítí se symbol =O (4)). Pro deaktivaci dětské pojistky postupujte stejným způsobem. Dokud je aktivována dětská pojistka, není možné měnit programy, nastavení ani přídavné funkce.

Dětská pojistka zůstane aktivní i po vypnutí pračky. Z bezpečnostních důvodů dětská pojistka nebrání vypnutí pračky otočením ovladače volby pracovního programu (1) do polohy **OFF** ☺. Pokud je ovladač během aktivované dětské pojistky, přemístěn do polohy **OFF** ☺, práci program se pozastaví. Program znovu aktivujete, změnou polohy ovladače a stisknutím tlačítka (9) **ŠTART/PAUZA** ▶||. Pro zvolení nového programu musíte pojistku nejprve deaktivovat.



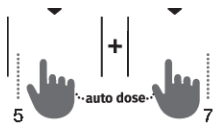

## NABÍDKA AUTO DOSE

Systém **AUTO DOSE** (dále jen **ADS**) ve vaší pračce vám kromě přihrádky pro ruční přidávání pracího prostředku umožňuje také skladovat a dávkovat aviváž a tekutý prací prostředek v oddělených zásobnících, které jsou umístěny v dávkovací nádobě. Do nabídky **ADS** se vstupuje současným stisknutím pozic (5) **FAST (RYCHLE)** a (7) **DELAY END (ODLOŽIT)** (OPOŽDĚNÝ KONEC PRANÍ).

Když je zapnuta funkce **ADS**, spotřebič automaticky dávkuje prací prostředek a aviváž.

Množství použitého pracího prostředku nebo aviváže záleží na:

- **Tvrdosti vody** (dostupná jsou tato nastavení: měkká, střední, tvrdá. Výchozí nastavení je střední úroveň, ale uživatel ji může upravit. Viz kapitolu »PŘERUŠENÍ A ZMĚNA PROGRAMU/Nabídka osobních nastavení«). Pro správné fungování **ADS** funkce doporučujeme nastavit správnou úroveň tvrdosti vody.
- **Zvolený program pro praní.**
- **Množství prádla (dávka)** – pračka provádí měření dávky po každém použití funkce ADS.
- **Nastavení dávkování v ADS.**

Aby vlastnost **ADS** správně fungovala, je třeba nejprve provést KROK 2 (připravit prádlo, zapnout a naplnit pračku) a KROK 3 (Volba pracího programu). Aby funkce **ADS** fungovala správně, musí být také naplněny oba zásobníky systému **ADS** v dávkovací nádobě (viz popis níže).



## NABÍDKA Wi-Fi

Wi-Fi nabídku budete používat pro spárování spotřebiče a k dálkovému ovládání.





Knoflík pro výběr programu (1) otočte na jakoukoli pozici, kromě pozice **OFF** ☺.

Na 3 sekundy stiskněte zároveň pozice (7) **DELAY END (ODLOŽIT)** (OPOŽDĚNÝ KONEC PRANÍ) a (8) **EXTRAS (MOŽNOSTI)** (DOPLŇKOVÉ FUNKCE), čímž vstoupíte do nastavovací nabídky Wi-Fi.

Pokud po dobu 3 sekund zároveň podržíte pozice (7) a (8), můžete se vrátit o krok zpátky.

Tlačítkem (8) **EXTRAS (MOŽNOSTI)** (DOPLŇKOVÉ FUNKCE) zvolte možné funkce. Tlačítkem (9) **START/PAUZA**  svůj výběr potvrďte.

### Možná nastavení:

- **VYPNOUT/Zapnout**  /  – vypnutí, zapnutí konektivity zařízení.
- **Con**  – zařízení je připraveno k připojení k síti Wi-Fi po dobu 5 minut.
- **Par**  – zařízení je po dobu 3 minut připraveno na připojení uživatele k aplikaci **ConnectLife**. Funkce bude aktivní pouze v případě, že jste již zařízení připojili k síti Wi-Fi.

- **UnP**  – odstraní všechny uživatele.



### **INFORMACE!**

Jakmile se pračka vypne, všechny extra funkce se vrátí do svého původního nebo zákaznického nastavení.

Funkce jako DĚTSKÁ POJISTKA a VYPNUTÍ ZVUKU nelze aktivovat/deaktivovat 10 sekund po zapnutí.

# Systém AUTO DOSE

## Nastavení dávkování aviváže a tekutého pracího prostředku

Poté, co jste vybrali požadovaný program, vykonajte následující:

1. Současným stisknutím pozic (5) **FAST** (ZKRÁCENÍ) a (7) **DELAY END (ODLOŽIT)** (OPOŽDĚNÝ KONEC PRANÍ) alespoň na 3 sekundy vstoupíte do nabídky **ADS**.







Na displeji se zobrazí odpočítávání času 3-2-1, rozsvítí se symbol  a na displeji (13) se zobrazí ukazatele hladiny aviváže a tekutého pracího prostředku.

2. Opakovaným mačkáním pozice (5) **FAST** (ZKRÁCENÍ) nastavíte úroveň dávkování aviváže. Rozsvícený symbol 3 čárek na levé straně displeje (13) zobrazuje úroveň dávkování aviváže, přičemž 1 plně rozsvícená čárka označuje nízkou úroveň dávkování, 2 plně rozsvícené čárky označují střední úroveň dávkování a 3 plně rozsvícené čárky označují dávkování aviváže. Dalším stisknutím pozice (5) **FAST** (ZKRÁCENÍ) se zobrazí 0, čímž **ADS** pro aviváž vypnete (spotřebič nedávkuje aviváž během praní).

Po ukončení nabídky se na displeji zobrazí »**SAVED**« ("uloženo") a nastavení se uloží. Nabídku **ADS** ukončíte jedním z následujících způsobů:

- otočením ovladače (1) do libovolné polohy,
  - současným stisknutím pozic (5) **FAST** (ZKRÁCENÍ) a (7) **DELAY END (ODLOŽIT)** (OPOŽDĚNÝ KONEC PRANÍ) na 3 sekundy nebo
  - automaticky po 5 sekundách nečinnosti.
3. Opakovaným stiskem pozice (7) **DELAY END (ODLOŽIT)** (OPOŽDĚNÝ KONEC PRANÍ) stejným postupem nastavíte požadovanou úroveň dávkování tekutého pracího prostředku; rozsvítí se čárky na pravé straně displeje (13).

### Zobrazení úrovně dávkování

	indikátory hladiny aviváže (vlevo) a tekutého pracího prostředku (vpravo)
	Výchozí úroveň dávkování tekuté aviváže (vlevo) nebo tekutého pracího prostředku (vpravo)
	nízká úroveň dávkování tekuté aviváže (vlevo) nebo tekutého pracího prostředku (vpravo)
	střední úroveň dávkování tekuté aviváže (vlevo) nebo tekutého pracího prostředku (vpravo)
	vyšší úroveň dávkování tekuté aviváže (vlevo) nebo tekutého pracího prostředku (vpravo)
	vypnuté dávkování aviváže (vlevo) nebo tekutého pracího prostředku (vpravo)

### **INFORMACE!**

**ADS** lze v každém programu vypnout samostatně.

Pokud dávkování aviváže nebo tekutého pracího prostředku podle výše uvedeného postupu nastavíme na »**OFF**«  ("vypnuto"), **ADS** se v příslušném programu vypne, ale zůstane aktivní v jiných pracích programech, ve kterých je **ADS** povoleno.

## **INFORMACE!**

U programů, u kterých je zapnuto **ADS**, je symbol  plně rozsvícen.

Když je symbol částečně rozsvícený, je možné zvolit funkci v daném programu. Pokud symbol nesvítí, funkci nelze v daném programu zvolit.

Chcete-li zkontrolovat nebo opětovně nastavit dávkování aviváže nebo tekutého pracího prostředku, zopakujte kroky od bodu 1.

## **INFORMACE!**

Používejte pouze tekuté prací prostředky, aviváž nebo gely, které doporučuje výrobce k použití ve spotřebičích s automatickými dávkovači.

Nemíchejte různé tekuté prací prostředky nebo aviváž. Pokud změňte tekutý prostředek (typ, výrobce, ...), zcela vyprázdněte dávkovací nádobu a vyčistěte přihrádku zásobníku dávkovací nádoby (viz „ČIŠTĚNÍ A ÚDRŽBA/čištění dávkové nádoby“). **Nemíchejte prací prostředek a aviváž.**

Nepoužívejte koncentrované nebo velmi koncentrované prací prostředky nebo aviváž (maximálně přípustná viskozita je 800 mPa.s). Mohou se používat, pokud se zředí s vodou.

Abyste zabránili jejich vysychání v dávkovací nádobě, nenechávejte víko dávkovací nádoby delší dobu otevřené.

Doporučujeme, abyste prací prostředek nebo aviváž nalévali pouze po značku <429> MAX v přihrádkách.

## **VAROVÁNÍ!**



Nepoužívejte žádné prostředky obsahující rozpouštědla, leptavé nebo plynotvorné prostředky (např. tekuté bělidlo).

## **VAROVÁNÍ!**

Práškový prací prostředek nedávejte do přihrádky systému **ADS**.

## **Plnění dávkovací nádoby**

Když budete chtít poprvé použít funkci **ADS**, budete muset naplnit zásobník dávkovací nádoby.

Indikátor hladiny aviváže  a tekutého pracího prostředku  se rozsvítí červeně. (Indikátory se rozsvítí také tehdy, když bude potřeba znovu naplnit obě nádoby.)

## **POPIS DÁVKOVACÍ NÁDOBY**

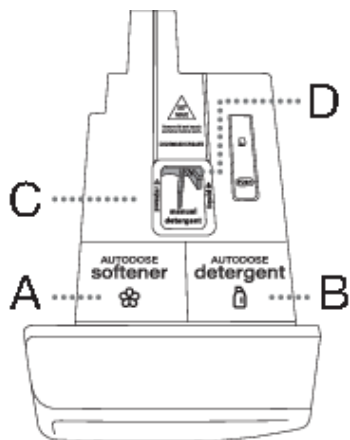

**A** - Příhrádka pro aviváž na levé straně dávkovací nádoby s nápisem **AUTODOSE softener**. Do příhrádky pro aviváž se vejde asi 0,5 litru aviváže. Můžete používat pouze tekutou aviváž.

**B** - Příhrádka pro tekutý prací prostředek na pravé straně dávkovací nádoby s nápisem **AUTODOSE detergent**. Do příhrádky pro tekutý prací prostředek se vejde asi 1 litr tekutého pracího prostředku. Můžete používat pouze tekutý prací prostředek.

**C** - Příhrádka pro ruční plnění pracího prostředku s nápisem **MANUAL detergent**. Do příhrádky se vejde maximálně 110 g práškového pracího prostředku nebo maximálně 150 ml tekutého pracího prostředku. Přebytečný prací prostředek přidejte do bubny.

**D** - Rukojeť pro zastavení pracího prostředku.

### **INFORMACE!**

Při použití jiných nehomogenizovaných nebo doma vyrobených tekutých pracích prostředků může dojít k poruchám **ADS**. Na odstranění takových poruch se nevztahuje záruka. Provoz **ADS** se testuje s tekutými pracími prostředky od předních světových výrobců. Nemíchejte různé tekuté prací prostředky. Když měníte tekutý prací prostředek, je třeba vyčistit zásobníky.

### **VAROVÁNÍ!**

Během pracího programu neotvírejte dávkovací nádobu ani nepřidávejte aviváž nebo tekuté prací prostředky do **ADS** příhrádky.

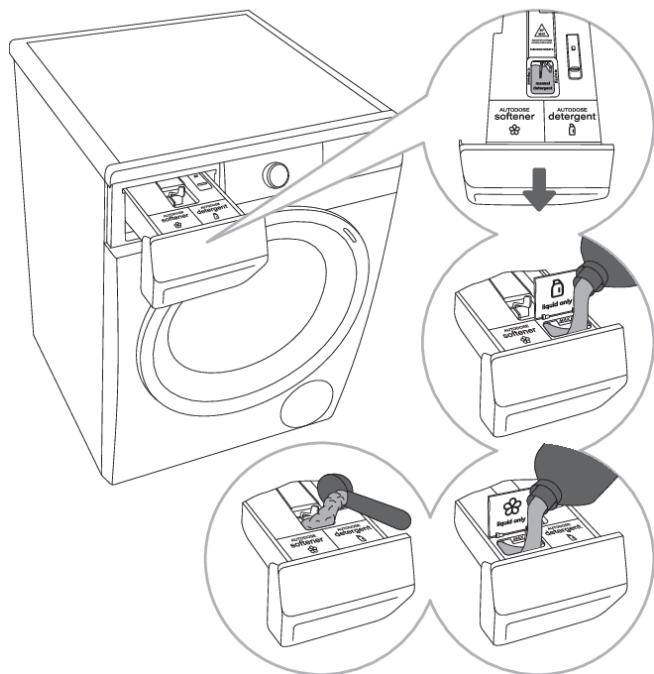

**1** Vytáhněte dávkovací nádobu.

**2** Otevřete víko pravé přihrádky s nápisem **AUTODOSE detergent** a nalijte do ní tekutý prací prostředek po značku **MAX**.

**3** Nalijte aviváž stejným způsobem do levé přihrádky s nápisem **AUTODOSE softener**.

**4** Do přihrádky s nápisem **MANUAL detergent** přidejte práškový nebo tekutý prací prostředek. Čistou a vysušenou dávkovací nádobu vložte zpět.

#### **INFORMACE!**

Dávkovací nádobu zatlačte do otvoru na doraz, jinak spotřebič nebude schopen během provozu dávkovat prací prostředek nebo aviváž z dávkovací nádoby. Pokud dávkovací nádobu nebude zasunuta na doraz, spotřebič nebude správně fungovat a také může dojít k vytékání vody přes rukojeť dávkovací nádoby. Když jste naplnili dávkovací nádobu pokračujte v nastavování aktivace **ADS**.

Když používáte prací program s vypnutým nebo neaktivním **ADS**, tak přidejte prací prostředek do přihrádky pro ruční přidávání pracího prostředku.

Naplňte přihrádku tekutým nebo práškovým pracím prostředkem. Dodržujte značky na pravém a levém kraji přihrádky pro tekutý nebo práškový prací prostředek. Při použití tekutého pracího prostředku otočte zelenou rukojeť na pravou stranu přihrádky. Když používáte práškový prací prostředek, otočte zelenou rukojeť doleva.

#### **INFORMACE!**

Do přihrádek **AUTODOSE detergent** a **AUTODOSE softener** systému **ADS** můžete dávat pouze tekuté prostředky! Do přihrádky **MANUAL detergent** můžete dávat tekuté nebo práškové prací prostředky.

## Používání nabídky zapnutí/vypnutí ADS

Spotřebič má přednastavené **ADS** na všech programech, ve kterých je povoleno. (viz TABULKU DOPLŇKOVÝCH FUNKCÍ). Pro dávkování množství je výchozí úroveň 2 pro obě přihrádky. Spodní dvě čárky jsou plně osvětleny pro obě přihrádky.

**ADS** můžete vypnout ručně, a to tak, že vypnete:

- dávkování aviváže nebo
- dávkování tekutého pracího prostředku nebo
- dávkování aviváže a tekutého pracího prostředku.

Viz bod 2. v kapitole Nastavení dávkování množství aviváže a tekutého pracího prostředku.



### INFORMACE!

**ADS** zapínáme a vypínáme pouze ve zvoleném programu, nastavení úrovně dávkování aviváže a tekutého pracího prostředku však vždy ovlivňuje všechny programy.

Když je **ADS** vypnuto, nelze v programu zvolit funkci **PREWASH (PŘEDPÍRKA)**. Pokud je **PŘEDPŘENÍ** součástí programu, tak se neprovede, pokud je vypnuto **ADS**.

## Krok 5: Volba přídavných funkcí

### INFORMACE!

Funkce aktivujte/deaktivujte stisknutím požadované funkce (před stisknutím tlačítka (9) ).

Některá nastavení nelze u některých programů zvolit, na což vás upozorní neosvětlené nastavení na displeji, zvukový signál a blikající kontrolka tlačítka po stisknutí (viz TABULKA FUNKCÍ). Funkce (indikátory pod nimi), které lze vybrat, jsou částečně osvětleny.



### **EXTRAS** (MOŽNOSTI) (DOPLŇKOVÉ FUNKCE)

Opakovaným stisknutím tlačítka (8) **EXTRAS** můžete zvolit jednu z osmi různých funkcí (v závislosti na zvoleném programu):

- první stisknutí: **ANTI CREASE** (OCHRANA PROTI POKRČENÍ);
- druhé stisknutí: **WATER+** (DODATEČNÁ VODA);
- třetí stisknutí: **STEAM** (PÁRA);
- čtvrté až osmé stisknutí: různé kombinace těchto funkcí.

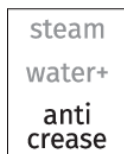



### **ANTI CREASE** (OCHRANA PROTI POKRČENÍ)

Pokud chcete zabránit krčení, tak si vyberte funkci **ANTI CREASE** (OCHRANA PROTI POKRČENÍ), ve které po praní následuje fáze jemného tření prádla.

Tato funkce se doporučuje pro jemné prádlo.

Na displeji (10) se zobrazí .

Funkci lze kdykoli přerušit stisknutím tlačítka (9) **START/PAUZA**  nebo přesunutím ovladače volby programu do polohy **OFF** .

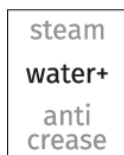

### **WATER+** (DODATEČNÁ VODA)

Na praní prádla s větším množstvím vody při některých programech.

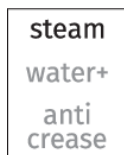



















### **STEAM** (PÁRA)

Přidání 20 minutového parního cyklu na konci pracovního programu umožní zjemnění a dezinfikování oblečení a zároveň sníží nebo eliminuje potřebu žehlení nebo použití aviváže.



## Tabulka doplňkových funkcí

Programy	FAST	SUPER FAST	DELAY END	AUTO DOSE	PREWASH *	ANTI CREASE	WATER+	STEAM	SPIN	RINSE&HOLD
 <b>Cotton white</b>  (Bavlna bílé) 40°C – 90°C	•	•	•	•	•	•	•	•	•	•
 <b>Colour</b> (Barevné) cold– 60°C	•	•	•	•	•	•	•		•	•
 <b>Mix Synthetics</b> (Mix Syntetika) cold– 60°C	•	•	•	•	•	•	•		•	•
 <b>Wool&amp;Hand**</b> (Vlna&Ruční) cold–40°C	•	•	•	•		•			•	•
 <b>Eco 40-60</b>			•	•					•	•
 <b>Power 59  32'</b> 40 °C	•		•	•	•	•	•		•	•
 <b>Speed 20'</b> (Rychlý 20') 30°C			•	•		•			•	•
 <b>Drum clean</b>  (Čištění pračky/Samočistící program)			•					•		
 <b>Spin Drain</b> (Odstředění) (Rychlost odstředění   Odpad) (Dílčí program)			•						•	
 <b>Rinse&amp;Softening **</b> (Máchání Aviváž) (Dílčí program)			•	•		•	•		•	•
 <b>Baby</b>  (Dětské oblečení) 40°C – 90°C	•	•	•	•	•	•	•	•	•	•
 <b>Shirts</b>  (Košile)	•	•	•	•	•	•	•	•	•	•

Programy	FAST	SUPER FAST	DELAY END	AUTO DOSE	PREWASH *	ANTI CREASE	WATER+	STEAM	SPIN	RINSE&HOLD
cold-40°C										
 <b>Sports</b> (Sportovní oděvy) cold-40°C	•	•	•	•	•	•	•		•	•
 <b>Extra hygiene</b>  40°C – 90°C	•	•	•	•	•	•	•	•	•	•

- Je možno použít přídavné funkce

\* Funkci **PREWASH** (PŘEDPÍRKA) lze aktivovat pouze pomocí aplikace **ConnectLife**  ve vašem telefonu. (Viz kapitola »PROCES PRANÍ KROK ZA KROKEM (1–7)/Krok 3: Ovládání praní na dálku pomocí aplikace«.)

Funkce **PREWASH** (PŘEDPÍRKA) není k dispozici, když je **ADS** vypnuto.

\*\* Při použití **ADS** je povolena pouze aviváž.

## Krok 6: Spuštění pracího programu

Stiskněte tlačítko (9) **START/PAUZA** .



Na displeji se zobrazí zbývajících **ČAS DO KONCA PROGRAMU** nebo **DELAY END** (ODLOŽIT) (OPOZDĚNÝ KONEC PRANÍ) (pokud byl nastaven).

U zvolených funkcí se rozsvítí symboly.

Po stisknutí tlačítka (9) **START/PAUZA** , můžete změnit rychlost odstředování (s výjimkou Drum clean (Čištění bobnu/Samočisticí program) a **SPIN** (ODSTŘED.) (RYCHLOST ODSTŘEDĚNÍ/STOP—ZASTAVENÍ ČERPADLA/ODPAD)), Dětskou pojistku a Vypnutí zvuku, ale jiná nastavení ne.



### INFORMACE!

Pokud na displeji 3 x zabliká **ČAS DO KONCE PROGRAMU** a ohlásí se zvukový signál, znamená to, že dveře pračky jsou otevřené nebo špatně zavřené. Zavřete dvířka pračky a znovu stiskněte tlačítko (9) **START/PAUZA** ; poté můžete znovu aktivovat práci programu.

## Krok 7: Konec pracího programu

Pračka oznámí konec pracího programu zvukovým signálem a na displeji bude zobrazeno **End** (Konec), dokud se pračka nepřepne do pohotovostního režimu nebo dokud nebude vypnuta. Po 5 minutách symbol **End** (Konec) zmizí.



1. Otevřete dveře pračky.
2. Vytáhněte prádlo z bubnu.
3. Otřete gumové těsnění dveří a sklo dveří.
4. Zavřete dveře!
5. Vypněte kohoutek pro přívod vody.
6. Vypněte pračku (otočte ovladačem volby programu (1) do polohy **OFF** .
7. Vytáhněte napájecí kabel ze zásuvky.

# PŘERUŠENÍ A ZMĚNA PROGRAMU

## Ruční přerušení

**Chcete-li zastavit nebo přerušit prací program** otočte ovladač pro volbu programu (1) do polohy **OFF** ☹. Na displeji začnou blikat kontrolky. Současně pračka vyčerpá vodu z bubny. Když se voda vyčerpá, dveře pračky se odemknou. Pokud je voda v pračce horká, pračka ji automaticky ochladí a vyčerpá/vypustí.

## Osobní nastavení

Měnit můžete i základní nebo výchozí nastavení pro každý prací program. Potom, když si vyberete prací program a doplňkové funkce, jejich kombinaci si můžete uložit 5 sekundovým podržením tlačítka (9) **START/PAUZA**  (čas na displeji se zobrazí ve formě odčítávání času). Na displeji se zobrazí nápis »saved« (»uložené«).

Program zůstane uložený, dokud ho nezměníte stejným postupem.

Osobní nastavení také můžete v uživatelském menu resetovat na nastavení z výrobního závodu.

## AdaptTech

Když nějaké nastavení pracího programu použijete třikrát za sebou, bude toto nastavení uloženo jako výchozí a od této chvíle se vám vždy bude nabízet při výběru tohoto pracího programu – funkce **ADAPT**. Pokud manuálně uložíte nastavení na pracím programu, tak se **ADAPT** u tohoto pracího programu zruší.



## Nabídka osobních nastavení

Chcete-li pračku zapnout, otočte ovladač volby programu (1) do libovolné polohy. Menu osobního nastavení otevřete současným stisknutím položek (2) **TEMP.** (TEPLOTA) (TEPLOTA PRANÍ) a (5) **FAST** (ZKRÁCENÍ). Rozsvítí se kontrolky v horním řádku displeje a zobrazí se číslo 1, které zobrazuje funkci nastavení. Otáčením přepínače programů (1) doleva nebo doprava zvolte funkci, kterou chcete změnit. Číslo 1 znamená nastavení zvuku, číslo 2 znamená nastavení Tvrdosti vody (ADS) a číslo 3 znamená, že Osobní nastavení programu se obnoví do továrního nastavení. Pokud nezvolíte požadované nastavení do 20 sekund, program se automaticky vrátí do hlavního menu.

Stisknutím položky (3) **SPIN**(ODSTŘED.) (RYCHLOST ODSTŘEDĚNÍ/STOP-ZASTAVENÍ ČERPADLA/ODPAD) potvrdíte požadované funkce a jejich nastavení; stisknutím položky (2) **TEMP.** (TEPLOTA) (TEPLOTA PRANÍ) se vrátíte o jeden krok zpět.

Hlasitost zvukového signálu můžete nastavit na čtyři úrovně (0 znamená, že je zvuk vypnutý; 1 znamená, že je zvuk tlačítka aktivovaný; 2 znamená malou hlasitost a 3 znamená velkou hlasitost). Hlasitost zvolte otáčením přepínače programů (1) doleva nebo doprava. Nejvyšší nastavení znamená, že je zvukový signál vypnutý.

## Tlačítko Pauza

Prací program lze kdykoli zastavit stisknutím tlačítka (9) **START/PAUZA** . Prací program se **dočasně pozastaví** v případě změny symbolů nastavení pro míru ždímání mezi on (zap.) a off (vyp.) na displeji jednotky a zůstávající čas bude blikat až do konce programu. Pokud v bubnu není voda a teplota vody není příliš vysoká, po jisté době se zámek dvířek uvolní a lze je otevřít. Pro pokračování v pracím programu napřed dvířka zavřete, a pak stiskněte tlačítko (9) **START/PAUZA** .

## Přidání/vyjmutí prádla během provozu pračky

Po určité době lze dvířka pračky otevřít, pokud hladina vody a teplota jsou pod předem stanovenými limity.

Pokud jsou splněny podmínky níže, pak se elektronický zámek dveří uvolní a dvířka pračky lze otevřít, na displeji se zobrazí **RRd**:

- teplota vody v bubnu musí být vyhovující,
- hladina vody v bubnu musí být pod určitou hodnotou.

Pokud chcete přidat nebo odebrat prádlo z pračky během jejího provozu, postupujte následovně:

1. Stiskněte a podržte tlačítko (9) **START/PAUZA** **▶||** po dobu 3 sekund.
2. Pokud jsou splněny všechny podmínky pro uvolnění elektronického zámku dveří, můžete dvířka pračky otevřít a přidat nebo vyjmout prádlo z bubnu.
3. Zavřete dvířka pračky!
4. Stiskněte tlačítko (9) **START/PAUZA** **▶||**.

Prací program se znovu spustí.



### INFORMACE!

Pokud přidáte velké množství prádla během praní, může se prádlo vyprat s menším účinkem, protože pračka na počátku načetla nižší hmotnost prádla a přidala menší množství vody. Nedostatečné množství vody pro dané množství prádla může také vést k poškození prádla (drhnutí suchého prádla), a doba praní může být delší.



### INFORMACE!

Prací program bude pokračovat od místa, ve kterém byl přerušen.

## Chyby

V případě poruchy se program praní přeruší.

Na toto upozorňuje zvukový signál (viz TABULKA ODSTRAŇOVÁNÍ PORUCH A CHYB) a výpis poruchy na displeji (E:XX).

## Chyba přívodu energie

V případě výpadku proudu se prací program také přeruší. Když se napájení obnoví, prací program bude pokračovat tam, kde se přerušil. Na konci pracího cyklu se na displeji střídavě zobrazuje nápis **End/ PF**. Toto poskytuje informaci o výpadku proudu a jeho vlivu na vykonávání pracího programu.

Prací program bude pokračovat od místa, ve kterém byl přerušen.

## Otevření dvířek (pauza/zrušit/změnit program)

Dvířka pračky lze otevřít, pokud je hladina vody v pračce dostatečně nízká a pokud teplota vody není příliš vysoká.



### INFORMACE!

Pokud pračka není připojená k elektrické síti nebo během provozu programu došlo k výpadku proudu, dveře pračky nejdou otevřít. V tomto případě je potřeba zabezpečit adekvátní připojení pračky nebo zavolat servisního technika.

## **Přehled počtu provedených pracích cyklů**

(v závislosti na modelu)

Informace o počtu provedených pracích cyklů se zobrazí na displeji o 3 sekundy, pokud odpojíte napájecí kabel od sítě, počkáte 10 sekund a poté jej znovu připojíte k síti. Po 3 sekundách přejde spotřebič do pohotovostního režimu.

# ÚDRŽBA A ČIŠTĚNÍ

**NEBEZPEČÍ ÚRAZU ELEKTRICKÝM PROUDEM!**  
Před čištěním odpojte pračku od elektrické sítě.

**INFORMACE!**  
Čištění systému ADS je velmi důležité pro správné fungování spotřebiče! Prázdnou nádobu ADS systému pravidelně vyčistěte, nejméně 1x měsíčně nebo po každém druhém plnění.

## Čištění dávkovače pracího prostředku

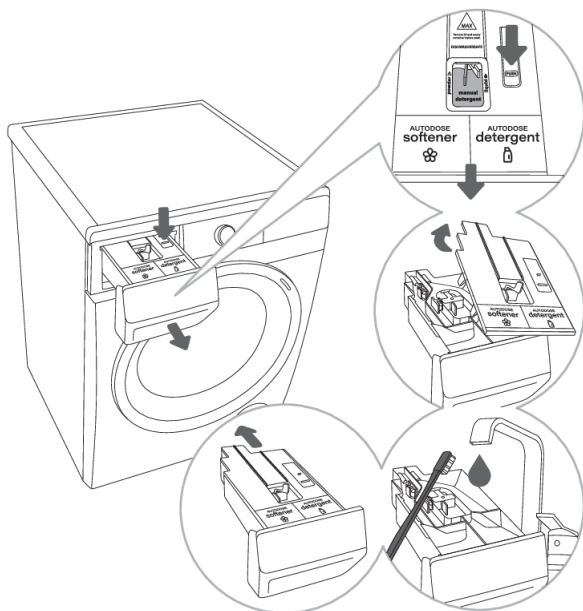

**1** Dávkovač pracího prostředku vyjměte z pláště po stisknutí malé klapky.

**2** Odstraňte víko z dávkovací nádoby uvolněním rukojeti na zadní straně dávkovací nádoby.

**3** Vyčistěte dávkovací nádobu a víko dávkovací nádoby kartáčkem pod tekoucí vodou a osušte je.

**4** Čistou a vysušenou dávkovací nádobu vložte zpět a zatlačte ji na doraz do otvoru.

**INFORMACE!**  
Při čištění dávkovací nádoby vždy odstraňte nabrané zbytky pracího prostředku a aviváže. Vyčistěte také dno otvoru dávkovací nádoby.

Dávkovací nádobu můžete mýt v myčce na nádobí, ale předtím musíte mechanicky odstranit všechny zbytky pracího prostředku a aviváže. Maximální povolená teplota mytí v myčce nádobí je 55°C.

## Čištění hadice pro přívod vody, pláště dávkovače pracího prostředku a gumového těsnění dveří

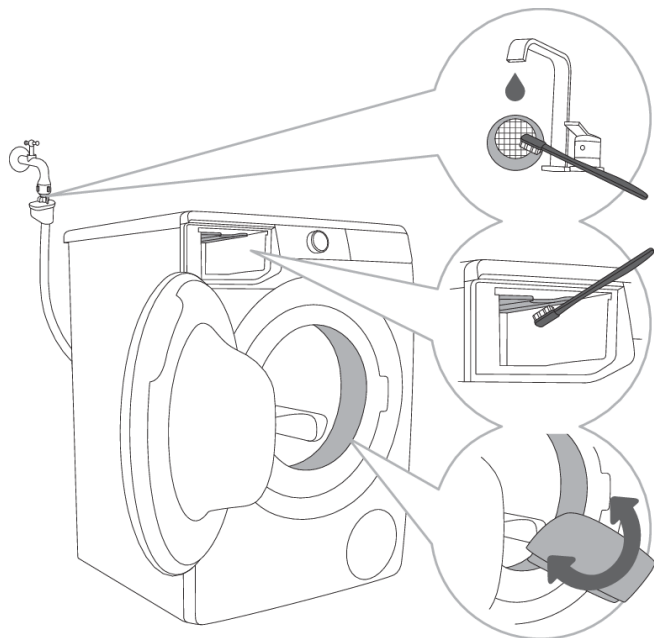

**1** Síťkový filtr umyjte pod tekoucí vodou.

**2** Kartáčkem vyčistěte celý oddíl máchání, obzvláště trysky na horní straně máchací komory.

**3** Po každém praní otřete gumové těsnění dveří, abyste prodloužili jeho životnost.



# Čištění filtru čerpadla

## INFORMACE!

Při čištění může dojít k rozlití vody. Proto doporučujeme na podlahu položit savý hadr.

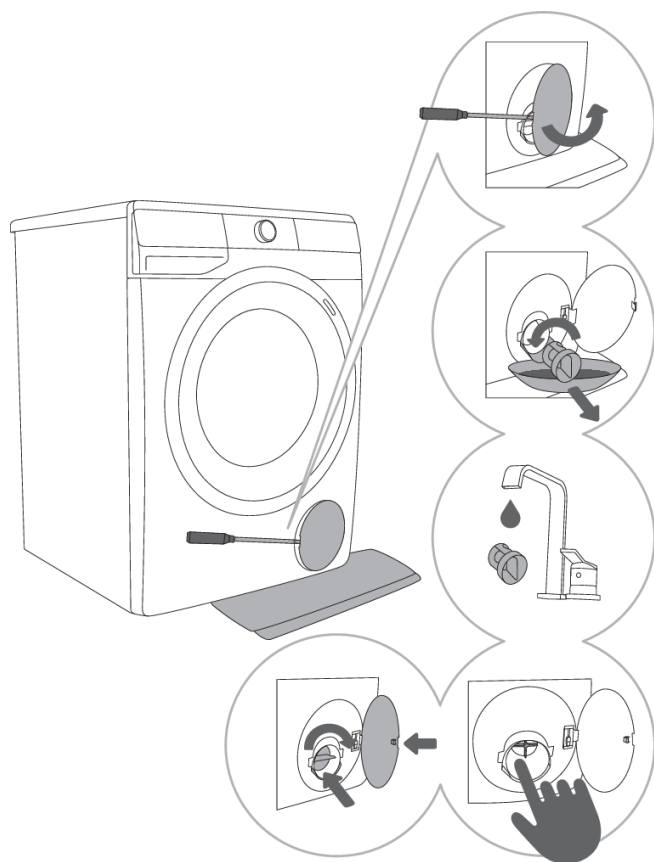

**1** Otevřete víčko filtru čerpadla pomocí vhodného nástroje (plochého šroubováku nebo podobného nástroje).

**2** Před čištěním filtru čerpadla vytáhněte vypouštěcí trubičku. Filtr čerpadla pomalu otáčejte proti směru hodinových ručiček. Vytáhněte filtr čerpadla a nechte pomalu vytéct vodu.

**3** Filtr čerpadla propláchněte pod tekoucí vodou.

**4,5** Z krytu filtru a vrtule odstraňte všechny předměty a nečistoty. Filtr čerpadla vraťte na místo podle obrázku a upevněte ho otáčením po směru hodinových ručiček. Aby filtr dobře těsnil, musí mít jeho těsnění čistý povrch.

## INFORMACE!

Filtr čerpadla je třeba občas vyčistit, obzvláště po praní prádla z rouna, vlny nebo hodně starého prádla.

## Čištění pračky zvenčí



### **NEBEZPEČÍ ÚRAZU ELEKTRICKÝM PROUDEM!**

Před čištěním vždy odpojte pračku od elektrické sítě.

Vnější povrch pračky a displej čistěte jemným vlhkým bavlněným hadříkem a vodou.



### **VAROVÁNÍ!**

Nepoužívejte žádná rozpouštědla ani čisticí prostředky, které by mohly pračku poškodit (dodržujte doporučení a varování výrobců čisticích prostředků).



### **INFORMACE!**

Pračku nečistěte proudem vody!

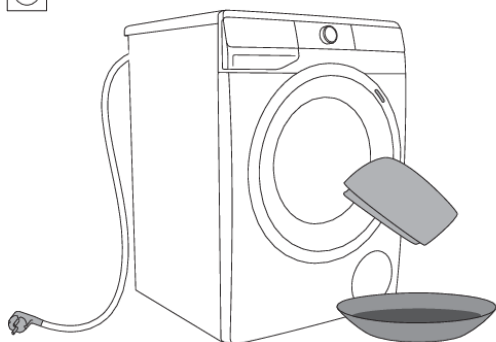

# ODSTRAŇOVÁNÍ ZÁVAD

## Co dělat ...?





Pračka během pracovního cyklu automaticky kontroluje provádění jednotlivých funkcí. Pokud zjistí nějakou nesrovnalost, signalizuje to na displeji hlášením (E:XX). Pračka hlásí chybu, dokud ji nevyčistíte. Poruchy v prostředí (např. v elektrické síti) mohou mít za následek vznik různých chyb (viz TABULKU ODSTRAŇOVÁNÍ PORUCH).





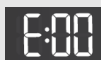

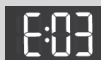

V tom případě:





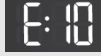

- Vypněte pračku a několik sekund počkejte.
- Zapněte pračku a zopakujte práci program.
- Většinu chyb vzniklých při provozu může vyřešit uživatel (viz TABULKU ODSTRAŇOVÁNÍ PORUCH).
- Pokud k chybě dojde znovu, zavolejte na autorizovaný servis.
- Opravy smí provádět pouze dostatečně vyškolená osoba.

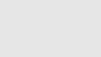
## Tabulka odstraňování poruch a chyb



Chyby uvedené na displeji mohou zahrnovat následující:









Problém/Chyba	Signalizace na displeji a popis problému	Co dělat?
	<b>Nesprávné nastavení</b>	Znovu spusťte program, a pokud k chybě dojde znovu, zavolejte opraváře.
	<b>Chyba detekce teploty</b>	Přiváděná voda je příliš studená. Zopakujte práci program. Pokud pračka ohlásí tuto chybu znovu, zavolejte servisního technika.
	<b>Chyba zámku dveří</b>	Zkontrolujte, zda jsou dvířka pračky zavřena. Odpojte přívodní kabel ze zásuvky; pak znovu přivodní kabel do zásuvky zastrčte a pračku zapněte. Pokud nastane chyba znovu, zavolejte servisního technika.
	<b>Chyba plnění vodou</b>	Zkontrolujte toto: <ul style="list-style-type: none"><li>• je otevřený ventil pro přívod vody,</li><li>• je čistý filtr na hadici pro přívod vody,</li><li>• není zdeformovaná hadice pro přívod vody (přiskřípnutá, ucpaná atd.),</li><li>• tlak v přívodu vody je mezi 0,05 až 0,8 MPa (0,5–8 barů).</li></ul> Poté stiskněte tlačítko (9) <b>START/PAUZA</b>  , aby program pokračoval. Pokud nastane chyba znovu, zavolejte servisního technika.
	<b>Chyba ohřevu vody</b>	Znovu spusťte program, a pokud k chybě dojde znovu, zavolejte opraváře.



Problém/Chyba	Signalizace na displeji a popis problému	Co dělat?
	<b>Chyba vypouštění vody</b>	Zkontrolujte toto: <ul style="list-style-type: none"> <li>• je čistý filtr čerpadla,</li> <li>• není ucpaná hadice pro vypouštění vody,</li> <li>• není ucpaný odpad,</li> <li>• zda je vypouštěcí hadice umístěna pod maximální a nad minimální výšku (viz kapitolu »INSTALACE A PŘIPOJENÍ/Připojení a zajištění hadice pro vypouštění vody«);</li> </ul> poté znovu stiskněte tlačítko (9) <b>START/PAUZA</b>  Pokud nastane chyba znovu, zavolejte servisního technika.
	<b>Nadměrné použití pracího prostředku</b>	Pokud použijete nadměrné množství pracího prostředku, může se vytvořit v bubnu větší množství pěny. Viz popis informace  .
	<b>V oblasti pračky byl detekován únik vody.</b>	Vypněte a znovu zapněte pračku. Provedte vnější kontrolu spotřebiče. Pokud nic neteče, můžete pračku používat dál.
	<b>Chyba detekce hladiny vody.</b>	Odpojte přívodní kabel ze zásuvky; pak znovu přívodní kabel do zásuvky zastrčte a pračku zapněte. Pokud nastane chyba znovu, zavolejte servisního technika.
	<b>Přetékání vody</b>	Pokud je v bubnu voda, která překračuje danou hladinu, a displej hlásí chybu, prací program bude přerušen a voda z pračky bude odčerpána. Znovu spusťte program, a pokud k chybě dojde znovu, zavolejte opraváře. Pokud je v bubnu voda, která překračuje danou hladinu, a displej hlásí chybu, zatímco pračka nadále připouští vodu, uzavřete kohoutek vody a zavolejte servisního technika.
	<b>Nadměrné použití pracího prostředku</b>	Pokud použijete nadměrné množství pracího prostředku, může se vytvořit v bubnu větší množství pěny. Viz popis informace  .
	<b>Chyba ovládání motoru</b>	Uspořádejte prádlo (zaseknuté prádlo) ručně a opakujte prací program.
	<b>Chyba při zamykání dveří</b>	Dvířka jsou zavřená, ale není možné je zamknout. Vypněte pračku. Znovu ji zapněte a restartujte prací program. Pokud nastane chyba znovu, zavolejte servisního technika.

Problém/Chyba	Signalizace na displeji a popis problému	Co dělat?
 	<b>Chyba při odemykání dveří</b>	Dveře jsou zavřené, ale nedají se odemknout. Vypněte pračku a potom ji opět zapněte. Pokud se chyba vyskytne znovu, zavolejte servisního technika. Otevření dveří viz kapitola »PŘERUŠENÍ A ZMĚNA PROGRAMU/Opevření dvířek (Pauza/zrušit/změnit program)«.
 	<b>Chyba elektronické komunikace v pračce</b>	Odpojte přívodní kabel ze zásuvky; pak znovu přívodní kabel do zásuvky zastrčte a pračku zapněte. Pokud nastane chyba znovu, zavolejte servisního technika.
	<b>Upozornění detekčního systému na delší výkyvy napětí pračky - <math>180\text{ V} &gt; U &gt; 260\text{ V}</math>.</b>	Během pracovního programu bylo zjištěno, že napájecí napětí na delší dobu kleslo pod 180 V nebo překročilo 260 V, což má vliv na funkčnost pračky. Zkontrolujte elektrickou síť v provozním rozsahu pračky.
	<b>Upozornění detekčního systému na nedostatečnou frekvenci elektrické sítě (50/60 Hz).</b>	Při spuštění pračky systém zjistil nedostatečnou frekvenci napájecího napětí, která má vliv na funkčnost pračky. Je nutné zkontrolovat a odstranit poruchy v elektrické síti.
	<b>Spotřebič není možné připojit k síti</b>	Chyba má vliv pouze na funkčnost praní na dálku (Remote control) (Dálkové ovládání). Nemá vliv na proces praní v ostatních programech. Zavolejte servisního technika.

Upozornění/informace pro uživatele, které se mohou zobrazit na displeji, jsou tyto:

Upozornění/informace	Zobrazení na displeji	Příčina, popis chyby, co je nutno udělat?
	<b>Probíhá funkce ANTI CREASE (OCHRANA PROTI POKRČENÍ), kterou jste spustili v rámci pracovního programu.</b>	Chcete-li zastavit funkci <b>ANTI CREASE (OCHRANA PROTI POKRČENÍ)</b> , otočte ovladač volby programu (1) do polohy <b>OFF</b> (↺).
	<b>Upozornění k systému vypouštění vody</b> Zobrazení upozornění  .	Upozornění na snížený průtok vody ve fázi čerpání. Zkontrolujte toto: <ul style="list-style-type: none"> <li>• je čistý filtr čerpadla,</li> <li>• není ucpaná hadice pro vypouštění vody,</li> <li>• není ucpaný odpad,</li> <li>• zda je vypouštěcí hadice umístěna pod maximální a nad minimální výšku (viz kapitola »INSTALACE A PŘIPOJENÍ/Připojení a zajištění hadice pro vypouštění vody«).</li> </ul>

Upozornění/informace	Zobrazení na displeji	Příčina, popis chyby, co je nutno udělat?
	<p><b>Upozornění systému, že má být spuštěno Drum clean (Čištění bobnu/Samočisticí program)</b></p> <p>Po ukončení pracího programu na displeji střídavě svítí znaky <b>CLn</b> a <b>End</b>.</p>	<p>V tom případě doporučujeme spustit Drum clean (Čištění bobnu/Samočisticí program).</p>
	<p><b>Upozornění detekčního systému na nadměrné pění v průběhu pracího programu.</b></p>	<p>Pokud v pračce dojde k nadměrnému pění nebo pěna přeteče přes dávkovač, je nutné vyprané prádlo důkladně vymáchat ve velkém množství vody. Vyberte si prací program bez použití pracího prostředku.</p> <ul style="list-style-type: none"> <li>• Doporučujeme vám, abyste si vybrali program Rinse&amp;Softening (Máchání&amp;Aviváž).</li> <li>• Přiměřeně snižte množství dávky pracího prostředku.</li> </ul>
	<p><b>Varování o výpadku proudu («PF«/Chyba napájení)</b></p>	<p>Během pracího programu systém zjistil výpadek elektrické energie, který měl vliv na výkonost a funkčnost pracího programu. Zkontrolujte elektrickou síť v provozním rozsahu pračky.</p>
	<p><b>Upozornění – U:Lo (napětí pod 180 V)</b></p>	<p>Během pracího programu byl zjištěn dlouhodobější pokles připojovacího napětí pod 180 V, což ovlivňuje funkčnost pračky. Zkontrolujte elektrickou síť v provozním rozsahu pračky.</p>
<p><b>Displej a všechna tlačítka nereagují</b></p>		<p>Odpojte zástrčku ze zásuvky, zkontrolujte, zda je správné napájecí napětí pračky (220-240 V), pak znovu zapojte zástrčku do zásuvky a zapněte pračku.</p>
	<p><b>Upozornění – U:Hi (napětí nad 260 V)</b></p>	<p>Během pracího programu bylo zjištěno nadměrné zvýšení připojovacího napětí nad 260 V, což ovlivňuje funkčnost pračky. Zkontrolujte elektrickou síť v provozním rozsahu pračky.</p>
	<p><b>Pračka v pohotovostním režimu, připravena na pokračování v pracím programu</b></p> <p>Symbolsy nastavení míry ždímání se na displeji střídavě zapnou a vypnou.</p>	<p>Aby prací program pokračoval dál, stlačte tlačítko (9) <b>START/PAUZA</b> .</p>
	<p><b>Připraveno pro odemčení dveří</b></p> <p>Kontrolky na jednotce displeje budou blikat.</p>	<p>Počkejte do dokončení procesu. Nenastane-li žádná chyba po jeho dokončení, je možné spustit nový program.</p>

Upozornění/informace	Zobrazení na displeji	Příčina, popis chyby, co je nutno udělat?
		Voda se musí odčerpat. Počkejte až se dveře odemknou.
	<b>Zařízení nelze ovládat na dálku</b>	Zařízení nemá dodávaný dálkový ovladač. Zkontrolujte, zda se na spotřebiči rozsvítí symbol Wi-Fi  a přesuňte tlačítko volby programu (1) do polohy <b>REMOTE CONTROL (ConnectLife)</b>  (DÁLKOVÉ OVLÁDÁNÍ).
	<b>Spotřebiči se nepřipojuje k síti Wi-Fi</b>	Spotřebiči nemůže najít síť Wi-Fi. Zkontrolujte, zda máte na routeru síť 2,4 GHz a zda má zařízení dostatečně silný Wi-Fi signál.



### INFORMACE!

**Hluk a vibrace** – zkontrolujte, zda jsou nohy správně zarovnané a zda jsou pojistné matice pevně utaženy.

Nerovnoměrně rozmístěné prádlo nebo shluky prádla v bubnu pračky mohou způsobit problémy jako vibrace a hlučný provoz. Pračka tyto problémy zjistí a aktivuje UKS\* (\*systém kontroly stability).

Menší náplně (např. jedna osuška, jeden svetr, jeden župan atd.) nebo oděvy vyrobené z materiálů se zvláštními geometrickými vlastnostmi se prakticky nedají rovnoměrně rozmístit po celém bubnu pračky (pantofle, velké předměty atd.). V důsledku toho se pračka několikrát pokusí prádlo lépe rozmístit, takže program pak déle trvá. Za extrémně nepříznivých podmínek je možné program dokončit bez cyklu odstředění.

UKS\* (\*systém kontroly stability) umožňuje stabilní provoz a prodlužuje životnost pračky.

Pokud problém přetrvává i po splnění výše uvedených doporučení, přivolejte autorizovaného servisního technika.

## Servis

### Než zavoláte servisního technika

Když kontaktujete servisní středisko, uveďte typ pračky (1), kód/ID (2), číslo modelu (3) a výrobní číslo (4).

Typ, kód pračky, model a sériové číslo jsou uvedené na typovém štítku umístěném na vnitřní straně dvířek pračky.

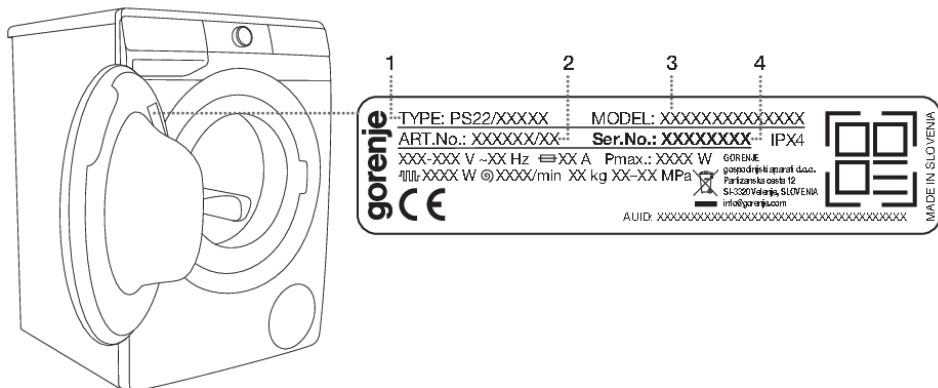

### ⚠ VAROVÁNÍ!

V případě poruchy používejte pouze schválené náhradní díly od autorizovaných výrobců.

### ⚠ VAROVÁNÍ!

Záruka se nevztahuje na opravu nebo záruční nárok způsobený nesprávným připojením nebo používáním pračky. V takových případech budou uživateli naúčtovány náklady na opravu.

### 💡 INFORMACE!

Záruka neplatí na spotřební materiály, drobné odchylky barvy, zvýšený hluk způsobený stářím spotřebiče, který nemá vliv na funkčnost spotřebiče, a estetické vady komponentů, které nemají vliv na funkčnost a bezpečnost spotřebiče.

### 💡 INFORMACE!

Záruka se nevztahuje na chyby nebo poruchy, které vznikly v důsledku rušivých vlivů z prostředí (úder blesku, výpadky napájecí sítě, přírodní katastrofy, apod.).

**Doplňkové vybavení a příslušenství pro údržbu si můžete prohlédnout na našich internetových stránkách: [www.gorenje.com](http://www.gorenje.com).**



# DOPORUČENÍ PRO PRANÍ A EKONOMICKÉ POUŽÍVÁNÍ PRAČKY

Nové barevné prádlo perte napoprvé odděleně.

Silně znečištěné prádlo perte v menším množství, s větším množstvím pracího prášku nebo s cyklem předpírky.

## INFORMACE!

Při použití systému **ADS** nastavte dávkování pracího prostředku na 3 čárky .

## INFORMACE!

Chcete-li intenzivnější vůni prádla, zvyšte dávkování aviváže.

Na tvrdošijné skvrny použijte před praním zvláštní odstraňovač skvrn.

U mírně znečištěného prádla doporučujeme program bez cyklu předpírky, použití kratších programů (např. FAST (ZKRÁCENÍ)) a nižší teplotu praní.

## INFORMACE!

Při použití systému **ADS** nastavte dávkování pracího prostředku na 1 čárku . Toto nastavení použijte v případě nadměrného pění pracího prostředku.

Pokud často perete prádlo při nižších teplotách a s tekutými pracími prostředky, mohou se začít množit bakterie, což může způsobit zápach v pračce. Pro prevenci tohoto zápachu doporučujeme občas spustit Drum clean (Čištění bobnu/Samočisticí program) (viz TABULKU PROGRAMŮ).

## INFORMACE!

Co se týče systému **ADS** je čištění obzvláště důležité, protože špinavá nádoba zhoršuje funkčnost systému.

Doporučujeme neprát hodně malé množství prádla, protože to způsobí nadměrnou spotřebu energie a horší výkon pračky.

Složené prádlo před vložením do bubnu rozložte. Používejte pouze prací prostředky pro praní v pračce.

Pokud má voda větší tvrdost než 14°dH, použijte změkčovač vody. Na poškození ohříváče způsobené nesprávným použitím změkčovačů vody se nevztahuje záruka. Informace o tvrdosti vody zjistíte u svého místního dodavatele vody nebo na úřadě.

Nedoporučujeme používat chlórová bělidla, protože mohou způsobit poškození ohříváče.

Do přihrádky na prací prostředek nedávejte ztvrdlé hrudky pracího prášku, protože mohou ucpat potrubí v pračce.

## INFORMACE!

Do dávkovací nádoby se mohou přidávat jen tekuté prací prostředky a tekuté aviváže! **ADS!**







Při používání hustých prostředků pro péči o prádlo doporučujeme nejdříve je rozpustit ve vodě, aby neucpaly odtok z dávkovače pracího prostředku. Tekuté prací prostředky jsou určeny pro prací programy bez cyklu předpírky.

Při vyšších rychlostech odstředění zůstane v prádle méně zbytkové vlhkosti. V důsledku toho pak bude sušení v bubnové sušičce ekonomičtější a rychlejší.

Tvrdost vody	Úrovně tvrdosti			
	°dH (°N)	m mol/l	°fH (°F)	p.p.m.
1 - měkká	< 8,4	< 1,5	< 15	< 150
2 - normální	8,4–14	1,5–2,5	15–25	150–250
3 - tvrdá	> 14	> 2,5	> 25	> 250

### INFORMACE!

Informace o tvrdosti vody zjistíte u svého místního dodavatele vody nebo na úřadě.

Symboly na přihrádkách dávkovače pracího prostředku	
	tekutý prací prostředek (přihrádka pro ruční přidávání prostředku)
	prací prášek (přihrádka pro ruční přidávání pracího prostředku)
	ruční přidávání pracího prostředku
	tekutá aviváž
	tekutý prací prostředek
	vyčištěnou dávkovací nádobu lze mýt v myčce nádobí (maximální teplota mytí 55°C)

### INFORMACE!

Práškový prací prostředek doporučujeme dávat těsně před pracím cyklem. Pokud ho dáte dřív, zkontrolujte před jeho nasypáním, zda je přihrádka pro prášek v dávkovači zcela suchá: jinak může prací prášek před zahájením prání ztvrdnout.

# INFORMAČNÍ LIST

## INFORMAČNÍ LIST VÝROBKU dle nařízení EU 2019/2014

(v závislosti na modelu)

<b>Jméno dodavatele nebo obchodní značka:</b>					
<b>Adresa dodavatele <sup>(b)</sup>:</b>					
<b>Identifikační označení modelu:</b>					
<b>Obecné parametry výrobku:</b>					
Parametr	Hodnota		Parametr	Hodnota	
Jmenovitá kapacita <sup>(a)</sup> (kg)	x,x		Rozměry v cm	Výška	x
				Šířka	x
				Hloubka	x
EEI <sub>W</sub> <sup>(a)</sup>	x,x		Třída energetické účinnosti <sup>(a)</sup>	[A/B/C/D/E/F/G] <sup>(c)</sup>	
Index prací účinnosti <sup>(a)</sup>	x,xxx		Účinnost máchání (g/kg) <sup>(a)</sup>	x,x	
Spotřeba kWh na cyklus na základě programu eco 40-60. Skutečná spotřeba energie závisí na způsobu používání spotřebiče.	x,xxx		Spotřeba vody v litrech na cyklus na základě programu 40-60. Skutečná spotřeba vody závisí na způsobu používání spotřebiče a tvrdosti vody.	x	
Maximální teplota uvnitř zpracovávaných textilních výrobků <sup>(a)</sup> (°C)	Jmenovitý výkon	x	Zbytkový obsah vlhkosti <sup>(a)</sup> (%)	x,x	
	Polovina	x			
	Čtvrtina	x			
Otáčky při odstředování <sup>(a)</sup> (ot/min)	Jmenovitý výkon	x	Třída účinnosti sušení odstředováním <sup>(a)</sup>	[A/B/C/D/E/F/G] <sup>(c)</sup>	
	Polovina	x			
	Čtvrtina	x			
Trvání programu <sup>(a)</sup> (h:min)	Jmenovitý výkon	x:xx	Typ	[vestavná/ volně stojící]	
	Polovina	x:xx			
	Čtvrtina	x:xx			
Úroveň emisí hluku šířeného vzduchem ve fázi odstředování <sup>(a)</sup> (dB(A) re 1 pW)	x		Třída emisí hluku šířeného vzduchem <sup>(a)</sup> (fáze odstředování)	[A/B/C/D] <sup>(c)</sup>	
Vypnutý stav (W)	x,xx		Pohotovostní stav (W)	x,xx	
Odložený start (W) (v příslušných případech)	x,xx		Pohotovostní režim při připojení na síť (W) (v příslušných případech)	x,xx	
<b>Minimální doba trvání záruky nabízená dodavatelem <sup>(b)</sup>:</b>					
<b>Tento výrobek je navržen tak, aby během pracího cyklu uvolňoval stříbrné ionty</b>			[ANO/NE]		

### Dodatečné informace:

Odkaz na internetové stránky dodavatele, kde jsou uvedeny informace podle přílohy II části 9 nařízení Komise (EU) 2019/2023 <sup>(a)</sup> <sup>(b)</sup>:

<sup>(a)</sup> Pro program eco 40-60.

<sup>(b)</sup> Změny těchto položek se nepovažují za relevantní pro účely čl. 4 odst. 4 nařízení (EU) 2017/1369.

<sup>(c)</sup> Jestliže databáze výrobků automaticky generuje konečný obsah této buňky, dodavatel tyto údaje nezadává.

## Úsporný pohotovostní režim

Pokud po zapnutí pračky (ovladač volby programu (1)) nespustíte žádný program ani ne zvolíte žádné nastavení, displej se po 5 minutách vypne a přejde do pohotovostního režimu, aby se šetřila energie.

Displej se znovu aktivuje otočením ovladače volby programu (1). Pokud do pěti minut po ukončení programu nic neuděláte, displej se vypne, aby se šetřila energie.

$P_o$ = vážený výkon ve vypnutém stavu [W]	< 0,5
$P_I$ = vážený výkon v pohotovostním režimu [W]	< 0,5
$T_I$ = trvání pohotovostního režimu [min]	5,00

### INFORMACE!

Zařízení s bezdrátovým připojením spotřebuje v pohotovostním režimu méně než 2 W elektřiny.

# LIKVIDACE

**Obaly** jsou vyrobené z materiálů šetrných k životnímu prostředí, které lze recyklovat, odstraňovat nebo zlikvidovat bez jakéhokoliv nebezpečí pro životní prostředí. Za tímto účelem jsou obalové materiály příslušným způsobem označeny.



**Symbol** na výrobku nebo jeho balení označuje, že se s výrobkem nemá zacházet jako s běžným odpadem z domácností. Výrobek je potřebné odevzdat do autorizovaného centra sběru pro zpracování odpadu z elektrických nebo elektronických zařízení.

Při **likvidaci** výrobku na konci její životnosti odstraňte všechny napájecí kabely a zlikvidujte západku dveří a vypínač, aby nedošlo k zablokování nebo zapadnutí dveří (bezpečnost dětí).

Správná **likvidace** výrobku pomůže zabránit všem negativním vlivům na životní prostředí a zdraví lidí, ke kterým by mohlo dojít v případě nesprávné likvidace výrobku. Podrobné informace o likvidaci a zpracování výrobku naleznete u příslušného orgánu veřejné správy odpovědného za nakládání s odpady, na firmu pro likvidaci odpadů nebo na prodejnu, ve které jste výrobek zakoupili.

# **gorenje**

GORENJE spol. s r. o. Vyskočilova 1461/2a 140 00 Praha 4  
Bezplatná linka: 800 105 505 (volejte v pracovní době od 8:00-16:00h) [servis@gorenje.cz](mailto:servis@gorenje.cz)



885554-a4



*Vyhrazujeme si právo na případné změny a chyby v návodu k použití.*